

- ECLAIRAGE LED
- LED Emotion
- Eclairage LED à poser sous armoires hautes
- Strips LED 45°
- Profils pour LED
- Strips LED
- Spots LED
- LD 8000/LD 5000
- Spots LED pour plafond, à encastrer
- Eclairage pour tablette
- Eclairage TL
- Eclairage en inox sur mesure
- Spots halogène à encastrer
- Eclairage halogène à poser sous armoires hautes
- Eclairage halogène à poser sur armoire hautes
- Transformateurs
- Interrupteurs et prises de courant à encastrer

• *Eclairage pour salle de bains: voir chapitre N.*

A Eclairage





LED **EMOTION**

Réglage variable de la température de blanc chaud à blanc froid.

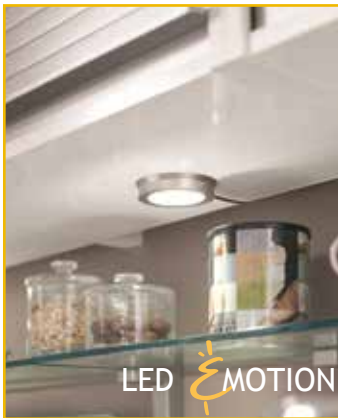

LED EMOTION

Nova Plus

- Emotion: Réglage variable de la température de 2600° K (blanc chaud) à 7400° K (blanc froid).
- 12V
- PowerLED 3W

Exécution	Code	Prix,€
inox	6349-4100	41,00

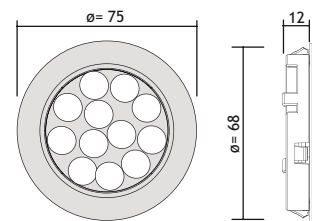

Option
Anneau pour pose apparente

inox	6349-4110	3,00
------	-----------	------



LED EMOTION

Super Light

- Emotion: Réglage variable de la température de 2600° K (blanc chaud) à 7400° K (blanc froid).
- 12V
- PowerLED 2,9W

inox	6349-4170	41,00
------	-----------	-------

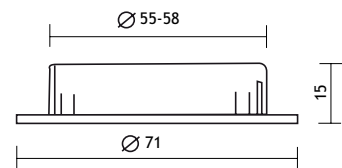



LED EMOTION

Super Spot

- Emotion: Réglage variable de la température de 2700° K (blanc chaud) à 6500° K (blanc froid).
- 12V
- PowerLED 2W

Exécution	Code	Prix,€
inox	6349-4150	35,00

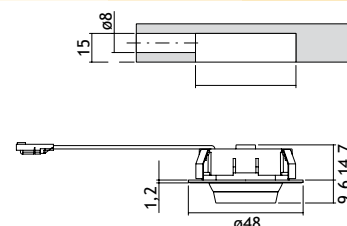

LED EMOTION

Rettangolo

- Emotion: Réglage variable de la température de 3000° K (blanc chaud) à 6500° K (blanc froid).
- 12V
- PowerLED 3,10W

Exécution	Code	Prix,€
inox	6349-4200	39,00

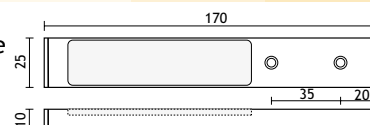

LED EMOTION

Led PAD

- Emotion: Réglage variable de la température de 2700° K (blanc chaud) à 6500° K (blanc froid).
- 12V
- PowerLED 5,5W
- encastrer/appliquer

Exécution	Code	Prix,€
blanc	6349-4370	78,00
inox	6349-4390	78,00

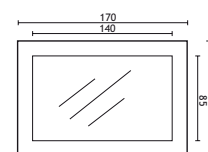

LED EMOTION

Manila plus appliqué

- Emotion: Réglage variable de la température de 3000° K (blanc chaud) à 6000° K (blanc froid).
- 12V
- PowerLED
- Exécution: inox

Power	Length	Code	Prix,€
8,5W	600 mm	6349-5206	94,00
13,5W	900 mm	6349-5209	126,00
18W	1200 mm	6349-5212	159,00

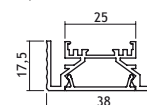



LED EMOTION

Stripled FLEX

	Exécution	Code	Prix, €
0,8 W	330 mm	6349-6103	23,00
4,9 W	2000 mm	6349-6120	117,00

A commander en supplément

Câble de raccordement 1000 mm	6349-6401	2,60
Câble de raccordement 2000 mm	6349-6402	6,00

- Emotion: Réglage variable de la température de 3000° K (blanc chaud) à 6000° K (blanc froid).
- 12V
- longueur: 300 mm: 2W
- fixation au moyen d'autocollants double-face.

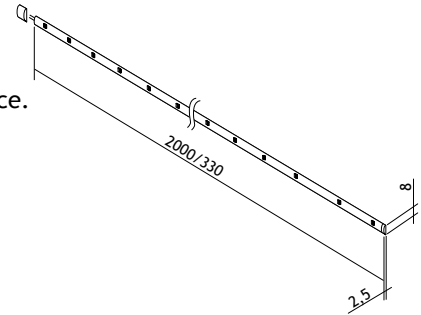

LED & MOTION

LED EMOTION - ACCESSOIRES

Convertisseur LED avec répartiteur pour 6 sorties + Interrupteur de choix de la couleur	15 W	6346-6031	82,00
	30 W	6346-6033	104,00

Option: Set d'extension

Convertisseur 12V, 30W + repeater 3A	6349-4003	44,00
--------------------------------------	-----------	-------

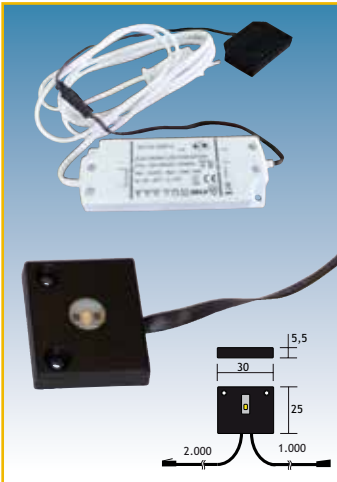

LED EMOTION - ACCESSOIRES

Commande à distance	12 V - 15 W	6349-4015	100,00
	12 V - 30 W	6349-4030	145,00

Option: Set d'extension

Convertisseur 12V, 30W + repeater 3A	6349-4031	145,00
--------------------------------------	-----------	--------

- Hauteur: 16 mm
- Fonction dimmer
- Fonction mémoire: Le dernier réglage est conservé.
- Max. 2,5A

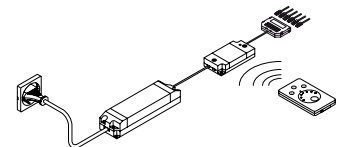



LED MULTI-WHITE

SET LUCAS

Set de 2 spots
Set de 3 spots

EEI

Code

Prix,€

A+

6333-1252

120,00

A+

6333-1253

140,00

- Multi-white: Réglage variable de la température de 2700° K (blanc chaud) à 6500° K (lumière du jour).
- Durée de vie: 35000 h.
- Exécution: alu

Set se compose de:

- 2 ou 3 Lucas spots LED 3W.
- Emetteur pour la commande de la couleur.
- Recepteur pour la commande de la couleur.
- Transfo 24V, 15W, câble de raccordement de 1,5m + répartiteur.

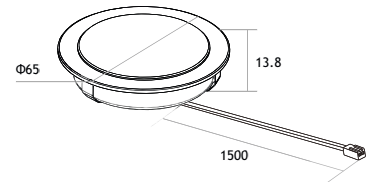

24 VDC



3W



105°



59-60mm



>90



105°		3000K	4000K	5000K
0.30	0.78	815 lux	906 lux	906 lux
0.45	1.17	363 lux	403 lux	403 lux
0.60	1.56	204 lux	227 lux	227 lux
0.75	1.95	131 lux	145 lux	145 lux
H (m)	D (m)	194lm	216lm	216lm



ECLAIRAGE LED	EEI	longueur	puissance	lumen	Code	Prix,€
LED FONDI	A	600 mm	7W	470lm	6348-2060	40,00
	A	900 mm	9W	680lm	6348-2090	50,00
	A	1200 mm	9W	940lm	6348-2120	60,00
	A	1500 mm	9W	1100lm	6348-2150	70,00
A commander en supplément						
				Convertisseur LED 15 W + 6 sorties	6327-1001	23,00
				Convertisseur LED 50 W + 6 sorties	6327-1005	41,00

- Réglette Led avec interrupteur sensitif (ON/OFF), dimmable.
- 4000° K
- 12V
- Câble de raccordement de 1m.
- Exécution: alu

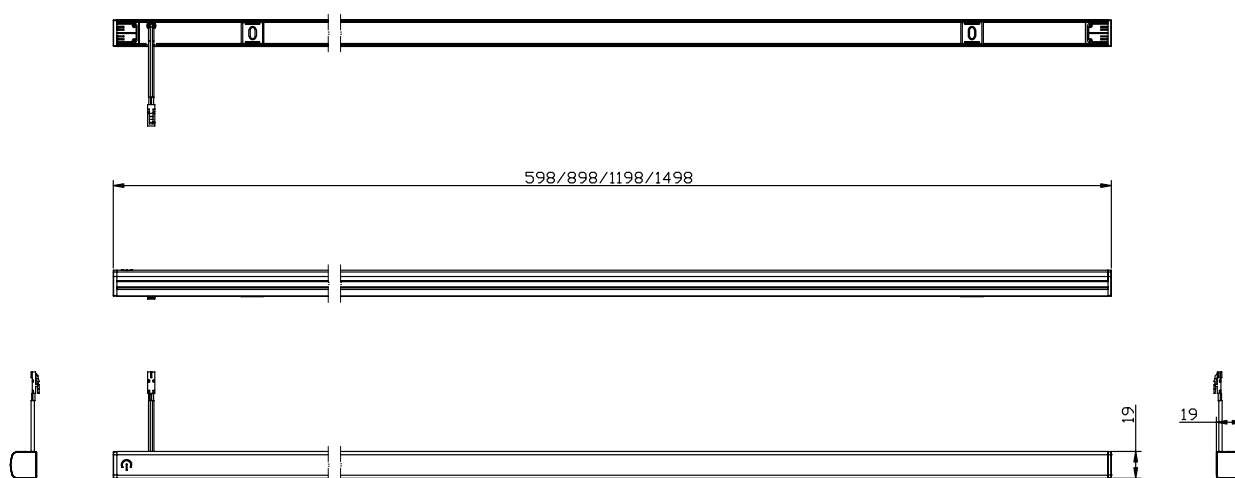



ECLAIRAGE LED A POSER SOUS ARMOIRES HAUTES

SET 1 LED D'LAU ROND

1 x d'lau POWERLED 3 W avec dimmer. Livré avec convertisseur LED 10 W 350 mA (max. 3 leds par convertisseur)

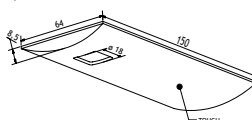

Exécution	Code	Prix,€
<u>blanc chaud</u> (3200° K)		
noir	6604-6302	127,00
alu-look	6604-6602	124,00
blanc	6604-6702	127,00
inox-look	6604-6902	124,00

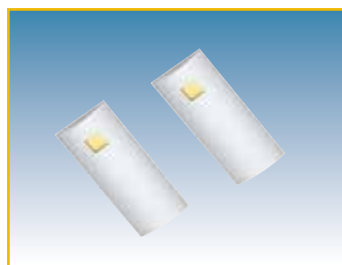

ECLAIRAGE LED A POSER SOUS ARMOIRES HAUTES

SET 2 LEDS D'LAU ROND

2 x d'lau POWERLED 3 W avec dimmer. Livré avec convertisseur LED 10 W 350 mA (max. 3 leds par convertisseur)

Exécution	Code	Prix,€
<u>blanc chaud</u> (3200° K)		
noir	6604-6320	179,00
alu-look	6604-6620	172,00
blanc	6604-6720	179,00
inox-look	6604-6920	172,00

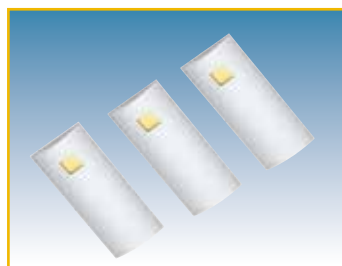

ECLAIRAGE LED A POSER SOUS ARMOIRES HAUTES

SET 3 LEDS D'LAU ROND

3 x d'lau POWERLED 3 W avec dimmer. Livré avec convertisseur LED 10 W 350 mA (max. 3 leds par convertisseur)

Exécution	Code	Prix,€
<u>blanc chaud</u> (3200° K)		
noir	6604-6330	232,00
alu-look	6604-6630	220,00
blanc	6604-6730	232,00
inox-look	6604-6930	220,00

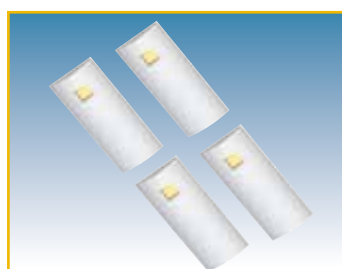

ECLAIRAGE LED A POSER SOUS ARMOIRES HAUTES

SET 4 LEDS D'LAU ROND

4 x d'lau POWERLED 3 W avec dimmer. Livré avec convertisseur LED 15 W 350 mA (max. 5 leds par convertisseur)

Exécution	Code	Prix,€
<u>blanc chaud</u> (3200° K)		
noir	6604-6340	319,00
alu-look	6604-6640	303,00
blanc	6604-6740	319,00
inox-look	6604-6940	303,00

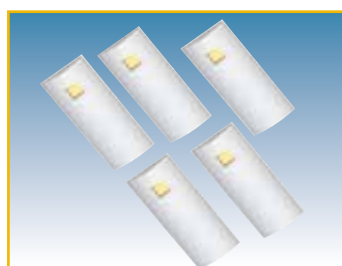

ECLAIRAGE LED A POSER SOUS ARMOIRES HAUTES

SET 5 LEDS D'LAU ROND

5 x d'lau POWERLED 3 W avec dimmer. Livré avec convertisseur LED 15 W 350 mA (max. 5 leds par convertisseur)

Exécution	Code	Prix,€
<u>blanc chaud</u> (3200° K)		
noir	6604-6350	372,00
alu-look	6604-6650	351,00
blanc	6604-6750	372,00
inox-look	6604-6950	351,00



ECLAIRAGE LED A POSER SOUS ARMOIRES HAUTES

SET 1 LED D'LAU CARRE

Exécution

Code

Prix,€

blanc chaud
(3200° K)

alu-look

6604-7602

124,00

inox-look

6604-7902

124,00

1 x d'lau POWERLED 3 W avec dimmer.
Livré avec convertisseur LED 10 W 350 mA
(max. 3 leds par convertisseur)

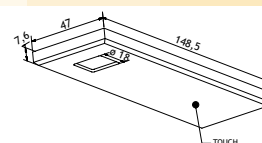

ECLAIRAGE LED A POSER SOUS ARMOIRES HAUTES

SET 2 LEDS D'LAU CARRE

blanc chaud
(3200° K)

alu-look

6604-7620

172,00

inox-look

6604-7920

172,00

2 x d'lau POWERLED 3 W avec dimmer.
Livré avec convertisseur LED 10 W 350 mA (max. 3 leds par convertisseur)



ECLAIRAGE LED A POSER SOUS ARMOIRES HAUTES

SET 3 LEDS D'LAU CARRE

blanc chaud
(3200° K)

alu-look

6604-7630

220,00

inox-look

6604-7930

220,00

3 x d'lau POWERLED 3 W avec dimmer.
Livré avec convertisseur LED 10 W 350 mA (max. 3 leds par convertisseur)



ECLAIRAGE LED A POSER SOUS ARMOIRES HAUTES

SET 4 LEDS D'LAU CARRE

blanc chaud
(3200° K)

alu-look

6604-7640

303,00

inox-look

6604-7940

303,00

4 x d'lau POWERLED 3 W avec dimmer.
Livré avec convertisseur LED 15 W 350 mA (max. 5 leds par convertisseur)



ECLAIRAGE LED A POSER SOUS ARMOIRES HAUTES

SET 5 LEDS D'LAU CARRE

blanc chaud
(3200° K)

alu-look

6604-7650

351,00

inox-look

6604-7950

351,00

5 x d'lau POWERLED 3 W avec dimmer.
Livré avec convertisseur LED 15 W 350 mA (max. 5 leds par convertisseur)



ECLAIRAGE LED A POSER SOUS ARMOIRES HAUTES

SET 1 LED REILED

Exécution

Code

Prix,€

blanc chaud

(3000° K)

inox-look

6605-3910

128,00

1 x Reiled POWERLED 3 W avec dimmer.
Livré avec convertisseur LED 10 W 350 mA
(max. 3 leds par convertisseur)

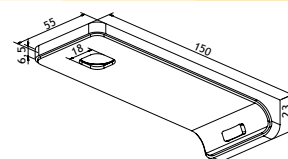

ECLAIRAGE LED A POSER SOUS ARMOIRES HAUTES

SET 2 LEDS REILED

blanc chaud

(3000° K)

inox-look

6605-3920

176,00

2 x Reiled POWERLED 3 W avec dimmer.
Livré avec convertisseur LED 10 W 350 mA (max. 3 leds par convertisseur)



ECLAIRAGE LED A POSER SOUS ARMOIRES HAUTES

SET 3 LEDS REILED

blanc chaud

(3000° K)

inox-look

6605-3930

224,00

3 x Reiled POWERLED 3 W avec dimmer.
Livré avec convertisseur LED 10 W 350 mA (max. 3 leds par convertisseur)

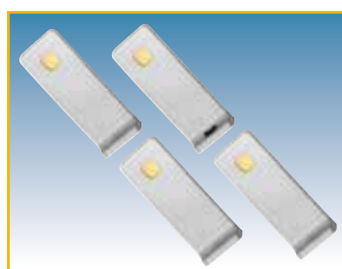

ECLAIRAGE LED A POSER SOUS ARMOIRES HAUTES

SET 4 LEDS REILED

blanc chaud

(3000° K)

inox-look

6605-3940

306,00

4 x Reiled POWERLED 3 W avec dimmer.
Livré avec convertisseur LED 15 W 350 mA (max. 5 leds par convertisseur)



ECLAIRAGE LED A POSER SOUS ARMOIRES HAUTES

SET 5 LEDS REILED

blanc chaud

(3000° K)

inox-look

6605-3950

355,00

5 x Reiled POWERLED 3 W avec dimmer.
Livré avec convertisseur LED 15 W 350 mA (max. 5 leds par convertisseur)

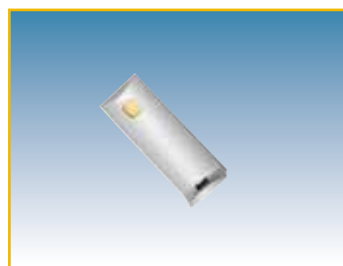
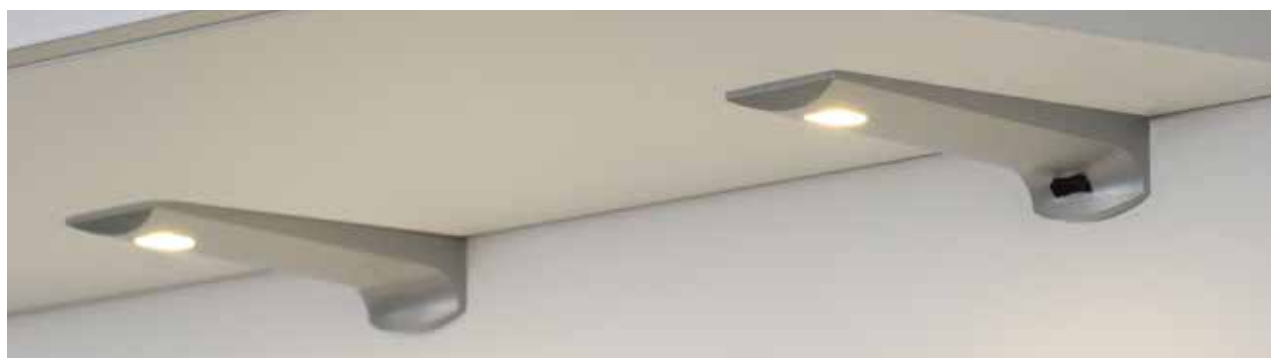

ECLAIRAGE LED A POSER SOUS ARMOIRES HAUTES

SET 1 LED BIWILED

Exécution

Code

Prix,€

blanc chaud
(3000° K)
inox-look

6605-4910

128,00

1 x Biwiled POWERLED 3 W avec dimmer.
Livré avec convertisseur LED 10 W 350 mA
(max. 3 leds par convertisseur)

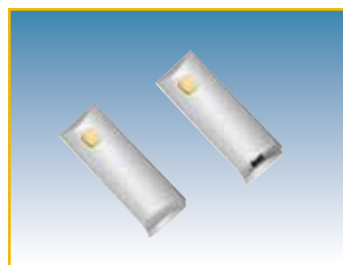
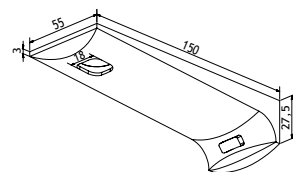

ECLAIRAGE LED A POSER SOUS ARMOIRES HAUTES

SET 2 LEDS BIWILED

blanc chaud
(3000° K)
inox-look

6605-4920

176,00

2 x Biwiled POWERLED 3 W avec dimmer.
Livré avec convertisseur LED 10 W 350 mA (max. 3 leds par convertisseur)

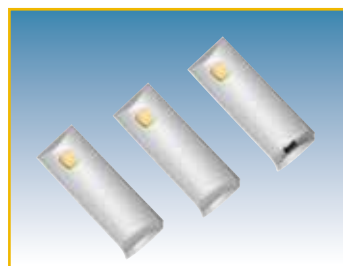

ECLAIRAGE LED A POSER SOUS ARMOIRES HAUTES

SET 3 LEDS BIWILED

blanc chaud
(3000° K)
inox-look

6605-4930

224,00

3 x Biwiled POWERLED 3 W avec dimmer.
Livré avec convertisseur LED 10 W 350 mA (max. 3 leds par convertisseur)

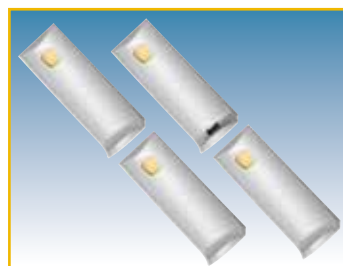

ECLAIRAGE LED A POSER SOUS ARMOIRES HAUTES

SET 4 LEDS BIWILED

blanc chaud
(3000° K)
inox-look

6605-4940

306,00

4 x Biwiled POWERLED 3 W avec dimmer.
Livré avec convertisseur LED 15 W 350 mA (max. 5 leds par convertisseur)

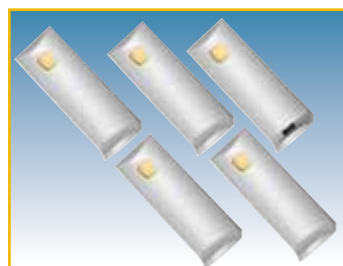

ECLAIRAGE LED A POSER SOUS ARMOIRES HAUTES

SET 5 LEDS BIWILED

blanc chaud
(3000° K)
inox-look

6605-4950

355,00

5 x Biwiled POWERLED 3 W avec dimmer.
Livré avec convertisseur LED 15 W 350 mA (max. 5 leds par convertisseur)



ECLAIRAGE LED A POSER SOUS ARMOIRES HAUTES

SET 1 LED TRILED

Exécution	Code	Prix,€
<u>blanc chaud</u> (4200° K)		
alu	6605-5910	158,00

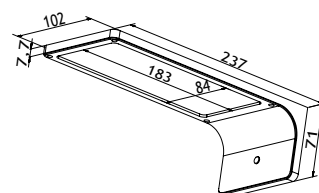

1 x Triled POWERLED 4,44 W avec dimmer.
Livré avec convertisseur LED 12 V (max. 2 leds par convertisseur)

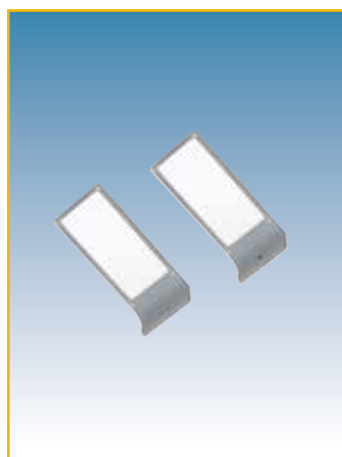

ECLAIRAGE LED A POSER SOUS ARMOIRES HAUTES

SET 2 LEDS TRILED

Exécution	Code	Prix,€
<u>blanc chaud</u> (4200° K)		
alu	6605-5920	241,00

2 x Triled POWERLED 4,44 W avec dimmer.
Livré avec convertisseur LED 12 V (max. 2 leds par convertisseur)

ECLAIRAGE LED



ECLAIRAGE LED A POSER SOUS ARMOIRES HAUTES

SPOT LED LD8002 3 W

Exécution

Code

Prix,€

blanc chaud
(3000 °K)

6348-5701

80,00

blanc froid
(4000 °K)

6348-5700

80,00

Spot LED avec câble de raccordement de 2 m et mini-fiche.

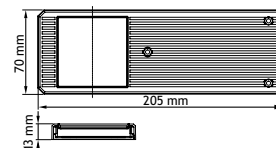
Exécution du bord: inox-look
Raccordement: 230V

Option

Accessoires mini-fiche, p. A.45



ECLAIRAGE LED A POSER SOUS ARMOIRES HAUTES

SET Quadrat LED

blanc chaud
(3200 °K)Quadrat POWERLED set 2 x 3 W + interrupteur
Quadrat POWERLED set 3 x 3 W + interrupteur

alu

6604-4621

152,00

alu

6604-4631

198,00

Livré avec convertisseur LED 10 W 350 mA
(max. 3 leds par convertisseur)

ECLAIRAGE LED A POSER SOUS ARMOIRES HAUTES

SET Delta LED

blanc chaud
(3200 °K)Delta POWERLED set 2 x 3 W + interrupteur
Delta POWERLED set 3 x 3 W + interrupteur

alu

6604-3621

152,00

alu

6604-3631

198,00

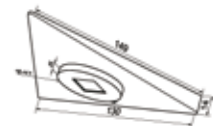
Livré avec convertisseur LED 10 W 350 mA
(max. 3 leds par convertisseur)

ECLAIRAGE LED A POSER SOUS ARMOIRES HAUTES

SET Delta mini LED

blanc chaud
(3200 °K)Delta mini POWERLED set 2 x 3 W + interrupteur
Delta mini POWERLED set 3 x 3 W + interrupteur

inox

6604-5921

139,00

inox

6604-5931

178,00

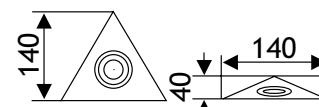
Livré avec convertisseur LED 10 W 350 mA
(max. 3 leds par convertisseur)

ECLAIRAGE LED A POSER SOUS ARMOIRES HAUTES

SET Sigma LED

blanc chaud
(3200 °K)Sigma POWERLED set 2 x 3 W + interrupteur
Sigma POWERLED set 3 x 3 W + interrupteur

alu

6605-7621

147,00

alu

6605-7631

190,00



ECLAIRAGE LED A POSER SOUS ARMOIRES HAUTES

SET Spot à poser Tube LED

Set de spots à poser tube POWERLED 2 x 3 W
Set de spots à poser tube POWERLED 3 x 3 W

inox

6605-6920

126,00

inox

6605-6930

160,00

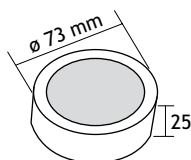

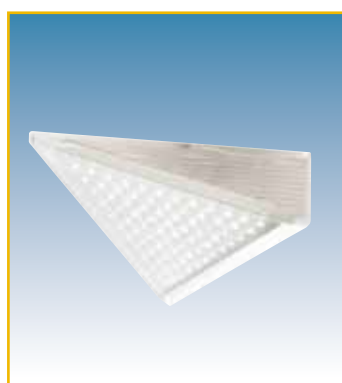
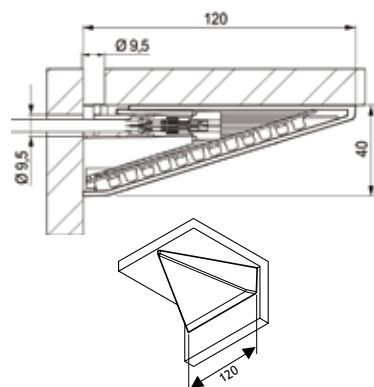

ECLAIRAGE LED A POSER SOUS ARMOIRES HAUTES

Triangle LED LD7002 3,5 W

Exécution

Code

Prix,€

blanc froid (4000° K) 6348-4000 74,00

Option
Accessoires mini-fiches, p. A.45

lumière du jour (6400° K) 6348-4100 74,00

Eclairage LED triangulaire à poser sous armoires. Habillage en plastique transparent. Livré avec câble de raccordement de 2 m et mini-fiche
Raccordement: 230V



ECLAIRAGE LED A POSER SOUS ARMOIRES HAUTES

SET TRIANGLE LED LD7002 3,5 W

blanc froid (4000° K) 6348-4020 224,00

lumière du jour (6400° K) 6348-4120 224,00

Set composé de 3 triangles LED LD7002 3,5 W et un répartiteur mini-fiches pour 6 lampes. Le set peut être étendu à 6 lampes.

Raccordement: 230 V

Min. 1 set



ECLAIRAGE LED A POSER SOUS ARMOIRES HAUTES

Set triangles LED LD7002 3,5 W avec interrupteur central

blanc froid (4000° K) 6348-4021 230,00

lumière du jour (6400° K) 6348-4121 230,00

Set composé de 3 triangles LED LD7002 3,5 W et un répartiteur mini-fiches pour 6 lampes. Une des lampes est équipée d'un interrupteur qui commande l'ensemble des lampes. Le set peut être étendu à 6 lampes.

Raccordement: 230 V

Min. 1 set



ECLAIRAGE LED	Exécution	Code	Prix,€
LED 300 Carona avec interrupteur	Blanc froid		
<u>Longueur</u>	4000° K		
600 mm (600 lumen)	7,8 W	6295-7208	69,00
900 mm (1170 lumen)	13,5 W	6295-7214	99,00
1200 mm (1400 lumen)	15,8 W	6295-7216	110,00

A commander en supplément

Convertisseur LED 15 W + 6 sorties	6327-1001	23,00
Convertisseur LED 30 W + 6 sorties	6327-1003	30,00
Convertisseur LED 50 W + 6 sorties	6327-1005	41,00

Lampe LED pivotante.
Profondeur max.: 56 mm,
hauteur: 63 mm.
12 V, câble de raccordement de 2 m avec
mini-fiche .

Exécution: alu



ECLAIRAGE LED	Exécution	Code	Prix,€
Lampe LED à poser sous-meuble pivotante (100°) avec interrupteur	Blanc chaud		
<u>Longueur</u>	3000° K		
348 mm (425 lumen)	4,8 W	6295-7105	44,00
580 mm (715 lumen)	8,4 W	6295-7108	58,00
912 mm (941 lumen)	12,5 W	6295-7112	80,00

Option

Câble de liaison 500 mm	6603-4050	3,00
-------------------------	-----------	------

Dimensions:
profondeur: 90 mm, hauteur: 30 mm.
230 V, câble de raccordement de 1,5 m et pièce de raccordement inclus.

Exécution: alu



ECLAIRAGE LED

Réglette embrochable avec protection plexi. Système complet avec interrupteur.

- Exécution en inox.
- Seulement 25 mm de haut.
- Très belle finition.

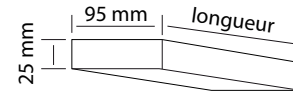

ECLAIRAGE LED

P-LED R 3100

Longueur	lumens
322 mm	430
474 mm	550
552 mm	850
625 mm	950
747 mm	1050
930 mm	1650

Exécution	Code	Prix,€
Blanc froid 4000° K		
6 W	6342-7930	71,00
8 W	6342-7945	86,00
9 W	6342-7950	90,00
10 W	6342-7960	96,00
11 W	6342-7975	104,00
13 W	6342-7990	114,00

Toutes les réglettes sont câblées en 3 x 1,5 mm² et pourvues d'un interrupteur individuel.

A commander en supplément
Câbles secteur et jonction voir p. A.33

Exécution: inox

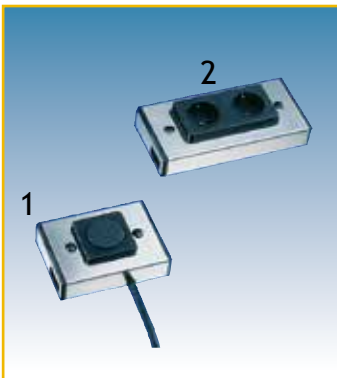

ECLAIRAGE LED

Accessoires

1. Interrupteur général: pourvu de 2 m de câble. Dimension: 150 x 95 x 25 mm

2. Prise double: peut être placée n'importe où dans le bandeau lumineux. En cas de placement en combinaison avec un interrupteur général, la prise sera également commandée par l'interrupteur. Dimension: 195 x 95 x 25 mm

interrupteur général	6342-7900	46,00
prise double	6342-7920	55,00
(B) (FR)		
prise double	6342-7925	44,00
(L) (NL) (D)		

Exécution: inox



ECLAIRAGE LED

Strip LED 45° blanc chaud (3200° K)

Strip led 45° livré avec câble de raccordement de 2 m. Idéal pour l'éclairage, pratiquement invisible, d'armoires et de tiroirs. Livré avec interrupteur magnétique incorporé.

Longueur
262 mm
362 mm
412 mm
462 mm
562 mm
862 mm
962 mm
1162 mm

Caisson	Code	Prix,€
30 cm	6607-2030	60,00
40 cm	6607-2040	63,00
45 cm	6607-2045	66,00
50 cm	6607-2050	69,00
60 cm	6607-2060	73,00
90 cm	6607-2090	83,00
100 cm	6607-2100	86,00
120 cm	6607-2120	94,00

A commander en supplément

Transfo 10W (max. 1,8m strips led)	6607-0000	40,00
Transfo 15W (max. 2,8m strips led)	6607-0015	53,00
Transfo 30W (max. 5,6m strips led)	6607-0030	64,00

AUSSI LIVRABLE SUR MESURE. CONTACTEZ NOUS POUR PLUS D'INFO



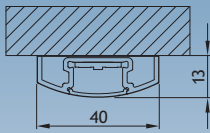

Fixation à angle possible de 30° ou 60°

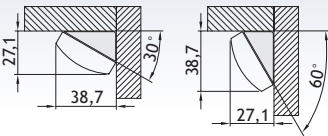

ECLAIRAGE LED

Réglette LD 8003 A-SMD NV - à poser - 24V

Réglette LED à poser, câble de raccordement de 2 m avec mini-fiche.

Longueur	Couleur	Puissance
162 mm	4000° K	2,00 W
312 mm	4000° K	4,50 W
562 mm	4000° K	9,50 W
812 mm	4000° K	14,00 W
1062 mm	4000° K	19,00 W

Code Prix,€

6348-8218	62,00
6348-8233	84,00
6348-8258	128,00
6348-8283	165,00
6348-8299	205,00

LIVRABLE SUR MESURE JUSQU' A 2700 MM

DELAI DE LIVRAISON: 3 SEMAINES

Exécution: alu

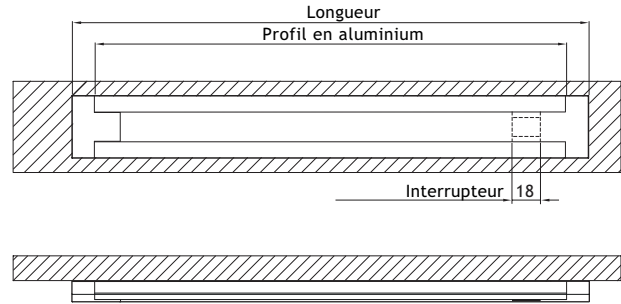

A commander en supplément



Convertisseur LED max. 18 W + répartiteur 6 sorties	6348-8205	42,00
Convertisseur LED max. 30 W + répartiteur 6 sorties	6348-8206	61,00
Convertisseur LED max. 36 W + répartiteur 6 sorties	6348-8207	62,00
Convertisseur LED max. 50 W + répartiteur 6 sorties	6348-8208	86,00
Convertisseur LED max. 75 W + répartiteur 6 sorties	6348-8209	104,00
Convertisseur LED max. 30 W dimmable + répartiteur 6 sorties	6348-8210	86,00

Option



Câble rallonge mini-fiche 24V - 500 mm	6348-8200	3,00
Câble rallonge mini-fiche 24V - 1000 mm	6348-8201	4,00
Câble rallonge mini-fiche 24V - 2000 mm	6348-8202	5,00

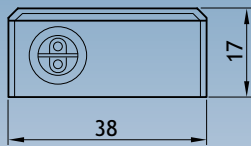

Interrupteur Raccord direct



ECLAIRAGE LED

Réglette LD 8010 à poser - 230V

Réglette LED à poser, câble de raccordement de 2 m avec mini-fiche.

- A poser.
- Montage en ligne raccords directs (max. 10 réglettes LED)
- Option: module interrupteur
- Exécution: alu
- Raccordement: 230V

Longueur	Couleur	Puissance
422 mm	3000° K	7,5 W
523 mm	3000° K	9,50 W
827 mm	3000° K	14,50 W
927 mm	3000° K	16 W

6348-8542	95,00
6348-8552	100,00
6348-8582	120,00
6348-8592	124,00
6348-8543	95,00
6348-8553	100,00
6348-8583	120,00
6348-8593	124,00

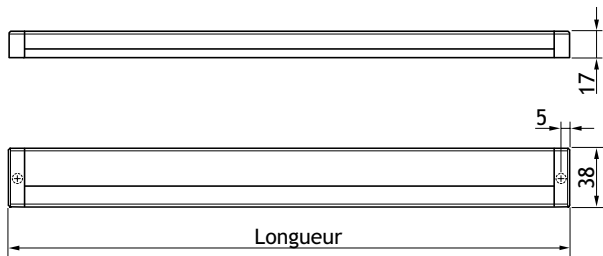

Option

A commander en supplément
Système mini-fiche, p. A.45

Interrupteur 35 mm	6348-8400	19,00
Raccord direct 45 mm	6348-0010	3,00



STRIPS LED

Bande lumineuse LED RGB avec silicone

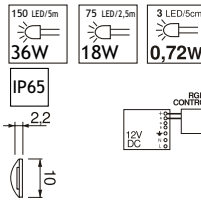

Exécution	Code	Prix,€
2,5 mètres	6327-1125	65,00
5 mètres	6327-1150	122,00

Bande lumineuse RGB autoadhésive flexible avec câble de raccordement de 2 mètres.

Peut être raccourcie tous les 10 cm. Chaque morceau peut être réutilisé, au choix, grâce à un système de connexion très simple. Convertisseur LED à 6 sorties.

Longueur: 5 mètres ou 2,5 mètres
Tension d'alimentation: 12 V/DC
Distance entre leds: 33 mm
Découpe: tous les 100 mm
Niveau de protection: IP65: contre les projections d'eau et étanche à la poussière.

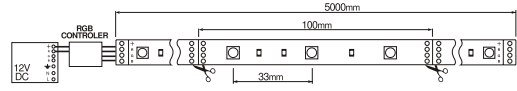

STRIPS LED

Bande lumineuse LED RGB sans silicone

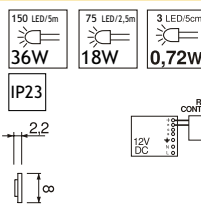

2,5 mètres	6327-1126	61,00
5 mètres	6327-1151	114,00

Bande lumineuse RGB autoadhésive flexible avec câble de raccordement de 2 mètres. Idéale pour usage dans des profils alu.

Peut être raccourcie tous les 10 cm. Chaque morceau peut être réutilisé, au choix, grâce à un système de connexion très simple. Convertisseur LED à 6 sorties.

Longueur: 5 mètres ou 2,5 mètres
Tension d'alimentation: 12 V/DC
Distance entre leds: 33 mm
Découpe: tous les 100 mm
Niveau de protection: IP23: protégé contre les corps solides supérieurs à 12 mm et les projections d'eau.

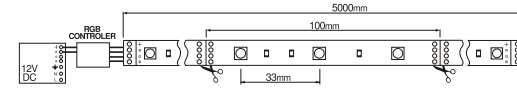

STRIPS LED

Câble de raccordement
Câble de raccordement de 2 mètres pour barrette LED (permet de raccorder les morceaux découpés)

6327-1120	6,00
-----------	------

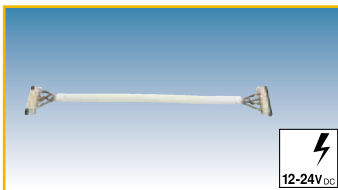

STRIPS LED

Câble de liaison 100 mm
Pour une solution en coin.

6327-1110	4,00
-----------	------



STRIPS LED

Câble de liaison 2,5 mètres

6327-1130	6,00
-----------	------



STRIPS LED

Convertisseur LED 12V/DC 50W + Contrôleur RGB avec commande à distance radio + 4 sorties + câble de raccordement de 2 mètres

6327-1107	88,00
-----------	-------

Option	
4 sorties supplémentaires	6327-1131 15,00

ECLAIRAGE LED

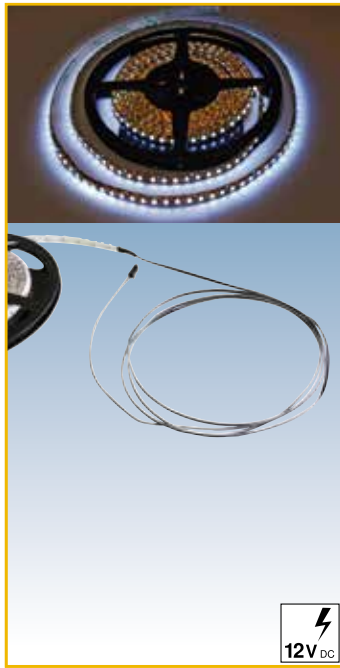

LED STRIPS

Bande lumineuse LED BLANCHE avec silicone

Bande lumineuse autoadhésive flexible avec câble de raccordement de 2 mètres.

Peut être raccourci. Chaque morceau peut être réutilisé, au choix, grâce à un système de connexion très simple.

Convertisseur LED à 6 sorties.

Longueur: 5 mètres ou 2,5 mètres
Tension d'alimentation: 12 V/DC
Distance entre leds: 9 mm
Découpe: par 25 mm (IP65)
Découpe: par 50 mm (IP67)

Niveau de protection:

IP65: contre les projections d'eau et étanche à la poussière.

IP67: protégé contre l'immersion à 1 m de profondeur pendant 3 min. et étanche à la poussière.

Exécution

Code

Prix,€

Exécution	Code	Prix,€
600 LED/5m 48W	6327-1025	65,00
300 LED/2,5m 24W	6327-1026	65,00
3 LED/2,5cm 0,24W	6327-1050	120,00
	6327-1051	120,00
300 LED/5m 24W	6327-1227	20,00
150 LED/2,5m 12W	6327-1228	20,00
3 LED/5cm 0,24W	6327-1252	38,00
	6327-1253	38,00

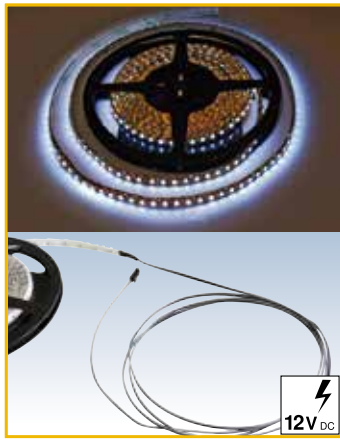
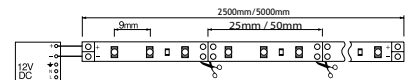

LED STRIPS

Bande lumineuse LED BLANCHE sans silicone

Bande lumineuse autoadhésive flexible avec câble de raccordement de 2 mètres. Idéale pour usage dans des profils alu.

Peut être raccourci. Chaque morceau peut être réutilisé, au choix, grâce à un système de connexion très simple.
Convertisseur LED à 6 sorties.

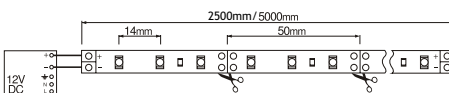

Exécution	Code	Prix,€
600 LED/5m 48W	6327-1027	46,00
300 LED/2,5m 24W	6327-1028	46,00
3 LED/2,5cm 0,24W	6327-1052	87,00
	6327-1053	87,00

Longueur: 5 mètres ou 2,5 mètres
Tension d'alimentation: 12 V/DC
Distance entre leds: 14 mm
Découpe: par 50 mm
Niveau de protection:
IP23: protégé contre les corps solides supérieurs à 12 mm et les projections d'eau.



LED STRIPS

Câble de raccordement
Câble de raccordement de 2 mètres pour barrette LED (permet de raccorder les morceaux découpés)



6327-1020 4,00



LED STRIPS

Câble de liaison 100 mm
Pour une solution en coin.

6327-1010 4,00



LED STRIPS

Câble de liaison 2,5 mètres

6327-1055 5,00

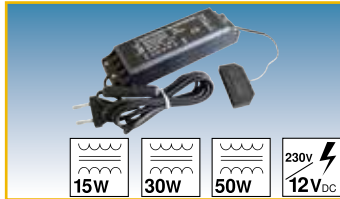

LED STRIPS

Convertisseur LED + câble de raccordement de 2 mètres avec fiche euro. + 6 sorties.

15 W - 91x40x19 mm	6327-1001	23,00
30 W - 168x45x32 mm	6327-1003	30,00
50 W - 168x45x32 mm	6327-1005	41,00



LED STRIPS

Dimmer LED + répartiteur pour 6 sorties + commande à distance.

max. 94 W 6327-1300 30,00

ECLAIRAGE LED

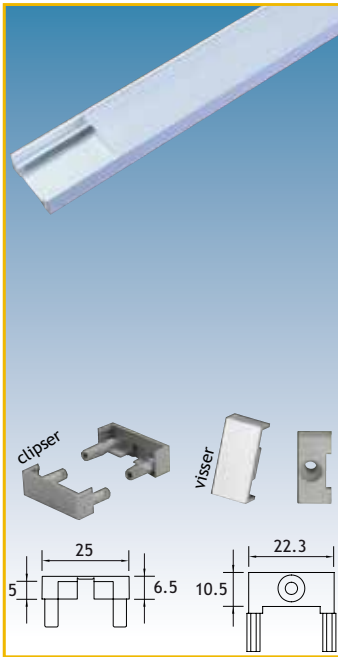

PROFILS POUR LEDS

ChannelLine 11 - en applique

Exécution	Code	Prix,€
alu	6333-2100	63,00

Profil alu avec plexi à appliquer. Peut être raccourci. Longueur: 2000 mm

!!! Avec les caches à clipser, découper le plexi 10 mm plus long que le profil alu !!!

Option				
	Cache à clipser (paire)	plastique	6333-2001	8,00
	Cache à visser (en 2 pièces) Support à visser (paire)	plastique	6333-2002	2,00
	Cache (paire)	plastique	6333-2003	2,00

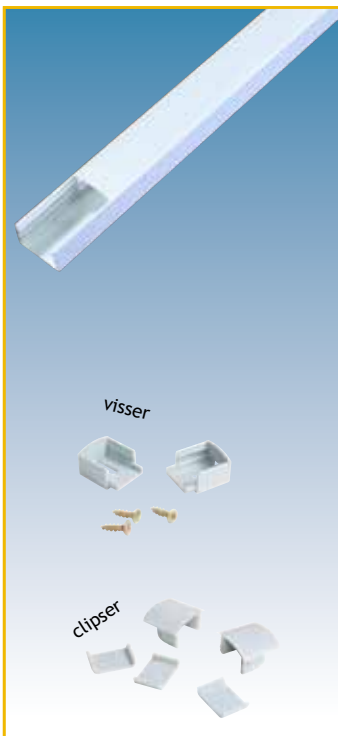
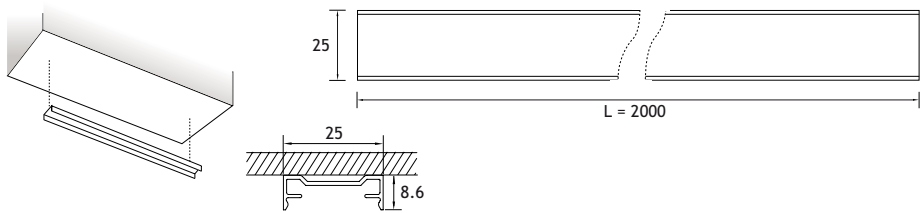

PROFILS POUR LEDS

Profil LED 4 - en applique

Exécution	Code	Prix,€
alu	6333-2140	71,00

Profil alu avec plexi à encastrer. Peut être raccourci.

longueur: 4 mètres

!!! Avec les caches à clipser, découper le plexi 15 mm plus long que le profil alu !!!

Option				
	Cache à clipser (paire)	plastique	6333-2042	7,00
	Support à visser (paire)	plastique	6333-2043	7,00

Installation

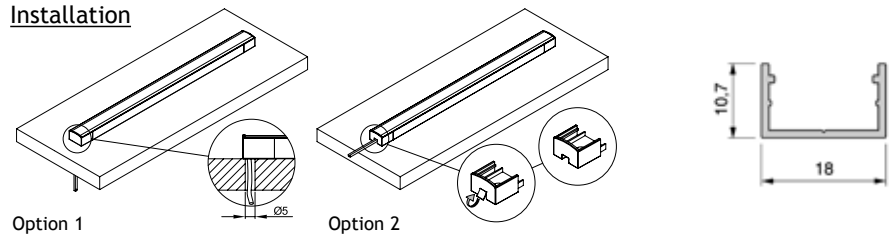



SPOTS LED

LD8001-78 LED inbouwsport 3 W

Spot LED à encastrer avec câble de raccordement de 2 m et mini-fiche.

Exécution du bord: inox-look
Diamètre de forage: 78 mm
Raccordement: 230V

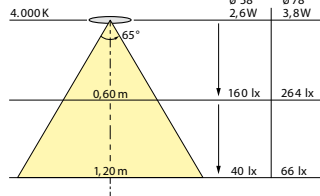

Exécution	EEL	Code	Prix _€
blanc chaud (3000° K)	A++	6348-5642	72,00
blanc froid (4000° K)	A++	6348-5641	72,00

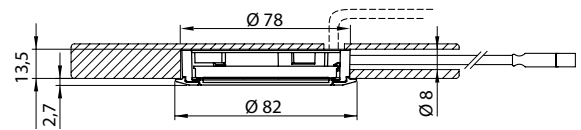

Option
Accessoires mini-fiches, p. A.45



Option
Anneau pour poser sous armoires

6348-5645 4,00



SPOTS LED

LD8001-58 LED inbouwsport 2 W

Spot LED à encastrer avec câble de raccordement de 2 m et mini-fiche.

Exécution du bord: inox-look
Diamètre de forage: 58 mm
Raccordement: 230V

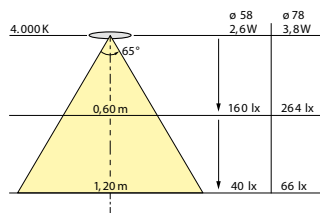

blanc chaud (3000° K)	A++	6348-5652	66,00
blanc froid (4000° K)	A++	6348-5651	66,00

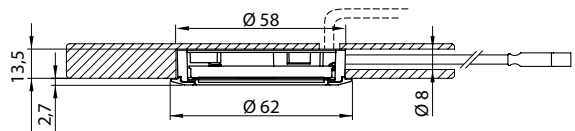

Option
Accessoires mini-fiches, p. A.45



Option
Anneau pour poser sous armoires

6348-5655 3,00



SPOTS LED	Exécution	Code	Prix,€
Spot LED LD7003-78 3,2 W encastré	blanc froid (4000° K)	6348-5601	71,00
Spot LED encastré avec câble de raccordement de 2 m et mini-fiche.	lumière du jour (6400° K)	6348-5600	71,00
Exécution du bord: alu-look Diamètre de forage: 78 mm Raccordement: 230V			

Option
Accessoires mini-fiches, p. A.45



Option	Code	Prix,€
Anneau pour poser sous armoires	6348-5610	4,00

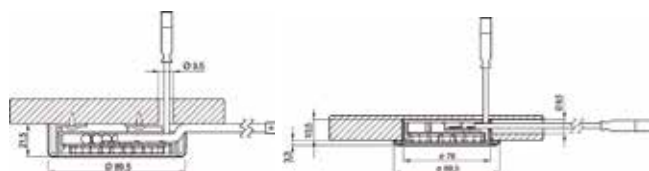

SPOTS LED	Exécution	Code	Prix,€
Spot LED LD7003-58 LED 1,8 W encastré	blanc froid (4000° K)	6348-5621	46,00
Spot LED encastré avec câble de raccordement de 2 m et mini-fiche.	lumière du jour (6400° K)	6348-5620	49,00
Exécution du bord: alu-look Diamètre de forage: 58 mm Raccordement: 230V			

Option
Accessoires mini-fiches, p. A.45



Option	Code	Prix,€
Anneau pour poser sous armoires	6348-5630	3,00

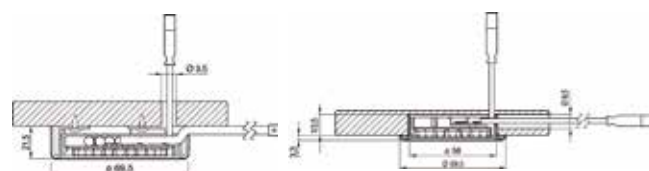

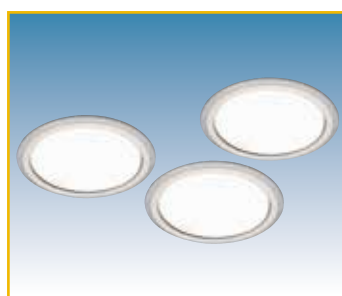

SPOTS LED

SET DE SPOTS LED LD8001-55 3 x 3 W, à encastrer

Set de 3 spots LED à encastrer avec câble de raccordement de 2 m. Dimmable.

Exécution du bord: alu
Diamètre de forage: \varnothing 55 mm

Livré avec convertisseur LED/dimmer 18 W 500 mA (max. 6 leds par convertisseur)

Exécution	EEL	Code	Prix _e
blanc chaud (3000°K)	A++	6348-5663	218,00
blanc froid (4000°K)	A++	6348-5664	218,00

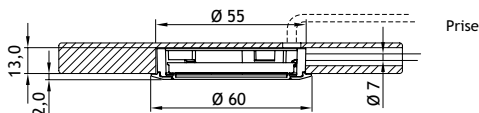
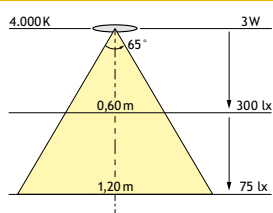

SPOTS LED

SET DE SPOTS LD8004-78 3 x 3 W, à encastrer

Set de 3 spots LED à encastrer avec câble de raccordement de 2 m. Dimmable.

Exécution du bord: alu
Diamètre de forage: \varnothing 78 mm

Livré avec convertisseur LED/dimmer 18 W 500 mA (max. 6 leds par convertisseur)

blanc chaud (3000°K)	A++	6348-5803	296,00
blanc froid (4000°K)	A++	6348-5804	296,00

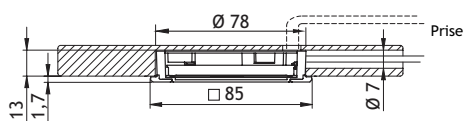
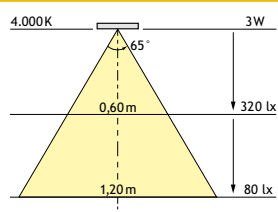



LED SPOTS
SPOT LED LD8009-58.1 2 W,
A ENCASTRER
AVEC LAMPE INTERCHANGEABLE

Exécution	EEL	Code	Prix _€
blanc chaud (3000° K)	A++	6360-3613	35,00
blanc froid (4000° K)	A++	6360-3614	35,00

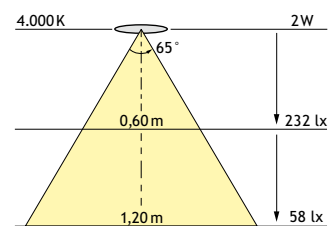
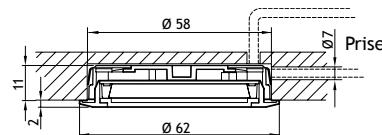

Spot LED à encastrer avec câble de raccordement de 2 m. Dimmable.

Exécution du bord: alu
 Diamètre de forage: Ø 55 mm



<u>A commander en supplément</u>		
Convertisseur LED 22 W 350 mA (max. 6 leds par convertisseur), dimmable	6348-5792	60,50
Convertisseur LED 18 W 350 mA (max. 6 leds par convertisseur)	6348-5793	43,50
<u>Option</u>		
Lampe interchangeable	6360-3603	28,00
Lampe interchangeable	6360-3604	28,00

Prix particulier, TVA et recupel comprises.

Sous réserve de changement de prix et modèle.



SPOTS LED

SET DE SPOTS LED LD8011-58.1 3 x 2 W, A ENCASTRER

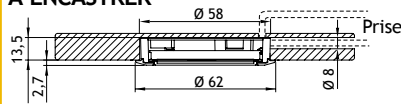

Set de spots LED à encastrer avec câble de raccordement de 2 m S-Type. Dimmable.

Exécution du bord: plastique
Diamètre de forage: \varnothing 58 mm

Livré avec convertisseur LED
15 W 350 mA + répartiteur 6 sorties.

Exécution	EEL	Code	Prix _€
blanc			
blanc chaud (3000°K)	A++	6360-1733	85,00
blanc froid (4000°K)	A++	6360-1734	85,00
inox-look			
blanc chaud (3000°K)	A++	6360-1933	85,00
blanc froid (4000°K)	A++	6360-1934	85,00

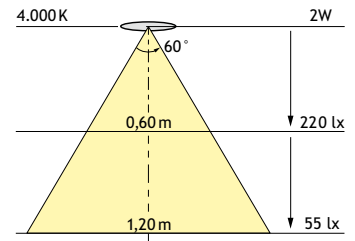

Option			
Anneau pour poser sous armoire			
blanc	6360-1719	3,00	
inox-look	6348-5655	3,00	



LED SPOTS

SET DE SPOTS LED LD8011-58.1 5 x 2 W, A ENCASTRER

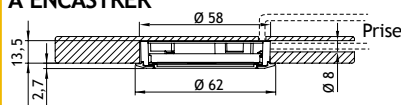

Set de spots LED à encastrer avec câble de raccordement de 2 m S-Type. Dimmable.

Exécution du bord: plastique
Diamètre de forage: \varnothing 58 mm

Livré avec convertisseur LED
15 W 350 mA + répartiteur 6 sorties.

Exécution	EEL	Code	Prix _€
blanc			
blanc chaud (3000°K)	A++	6360-1753	125,00
blanc froid (4000°K)	A++	6360-1754	125,00
inox-look			
blanc chaud (3000°K)	A++	6360-1953	125,00
blanc froid (4000°K)	A++	6360-1954	125,00

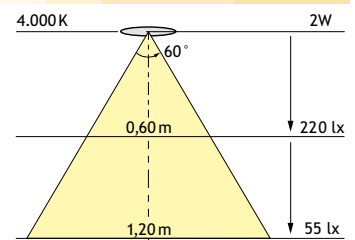

Option			
Anneau pour poser sous armoire			
blanc	6360-1719	3,00	
inox-look	6348-5655	3,00	

Sous réserve de changement de prix et modèle.

Prix particulier, TVA et recupel comprises.



SPOTS LED

SET DE SPOTS LED LD8040 3 x 2,5 W, EN APPLIQUE

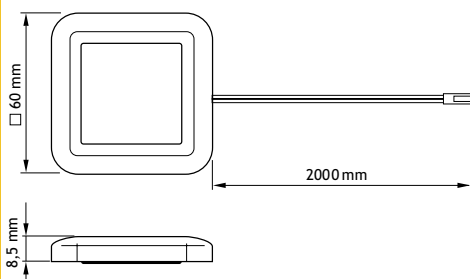

Set de spots LED à encastrer avec câble de raccordement de 2 m. Dimmable.

Exécution du bord: plastique

Livré avec convertisseur LED 15 W 350 mA + répartiteur 5 sorties.

Exécution	EEL	Code	Prix _€
blanc			
blanc chaud (3000°K)	A+	6360-2733	95,00
blanc froid (4000°K)	A+	6360-2734	95,00
inox-look			
blanc chaud (3000°K)	A+	6360-2933	95,00
blanc froid (4000°K)	A+	6360-2934	95,00

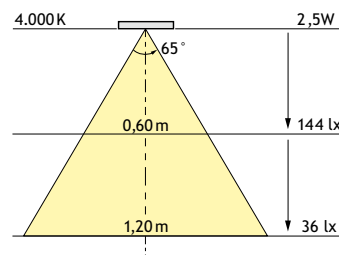

SPOTS LED

SET DE SPOTS LED LD8040 5 x 2,5 W, EN APPLIQUE

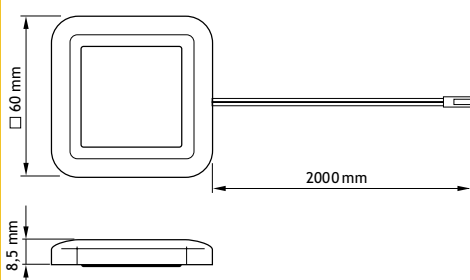

Set de spots LED à encastrer avec câble de raccordement de 2 m. Dimmable.

Exécution du bord: plastique

Livré avec convertisseur LED 15 W 350 mA + répartiteur 5 sorties.

Exécution	EEL	Code	Prix _€
blanc			
blanc chaud (3000°K)	A+	6360-2753	140,00
blanc froid (4000°K)	A+	6360-2754	140,00
inox-look			
blanc chaud (3000°K)	A+	6360-2953	140,00
blanc froid (4000°K)	A+	6360-2954	140,00

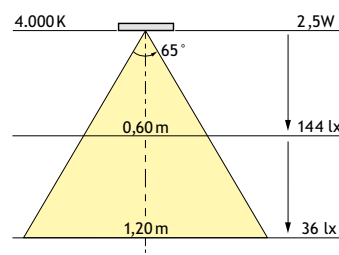

Eclairage

**SPOTS LED****SET de spots POWERLED**

Set de spot POWERLED 2 x 3 W
 Diamètre de forage: $\varnothing 58$ mm
 Couronne: $\varnothing 70$ mm, profondeur: 1 mm
 Hauteur d'encastrement: 23 mm

Exécution

Code

Prix, €

blanc chaud
(3200 °K)
inox

6605-7920

122,00

**SPOTS LED****SET de spots POWERLED**

Set de spot POWERLED 3 x 3 W
 Diamètre de forage: $\varnothing 58$ mm
 Couronne: $\varnothing 70$ mm, profondeur: 1 mm
 Hauteur d'encastrement: 23 mm

blanc chaud
(3200 °K)
inox

6605-7930

155,00

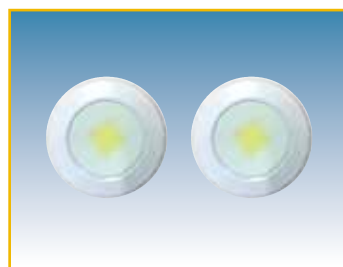
**SPOTS LED****SET de spot LED 3 W**

Set de spot led 2 x 3 W

Diamètre de forage: $\varnothing 55$ mm - $\varnothing 58$ mm
 Hauteur d'encastrement: 11,20 mm

blanc chaud
(3200 °K)
inox

6604-8020

138,00

Livré avec convertisseur LED 18 W 350 mA (max. 6 leds par convertisseur)

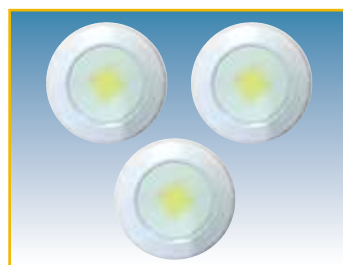
**SPOTS LED****SET de spot LED 3 W**

Set de spot led 3 x 3 W

Diamètre de forage: $\varnothing 55$ mm - $\varnothing 58$ mm
 Hauteur d'encastrement: 11,20 mm

blanc chaud
(3200 °K)
inox

6604-8030

179,00

Livré avec convertisseur LED 18 W 350 mA (max. 6 leds par convertisseur)

**SPOTS LED****POWER LED MAXI SUN 4.5 W -
A ENCASTRER**

Livré avec lampe Power LED 4,5 W et câble
 de raccordement de 2 m.

lampe: 4,5 W power LED
raccordement: 350mA
dimension: $\varnothing 80$ mm
diamètre de forage (bois): $\varnothing 66/69$ mm
température couleur: 4100°K
sécurité: IP20

inox-look

6333-1051

34,00

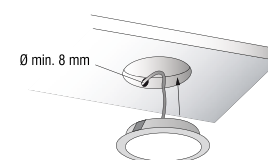
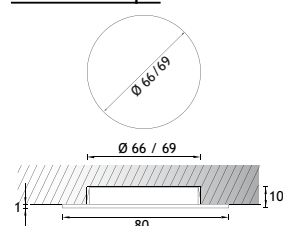
**Dessin technique****A commander en supplément**

Convertisseur LED 15 W 350 mA (max. 3 leds par convertisseur)	6333-1040	31,00
Câble de raccordement Micro connecteur (1 câble par spot)	6333-1046	2,50
Câble de raccordement en série (1 câble par spot supplémentaire)	6333-1045	5,00

ECLAIRAGE LED

LED



SPOTS LED

POWER LED SUN 3,5 W - A ENCASTRER

Set de 3 spots POWER LED SUN 3,5 W. Livré avec convertisseur et câbles de raccordement.

Livré avec câble de raccordement de 2 m et lampe Power LED 3,5 W.

lampe: 3,5 W power LED
raccordement: 350mA
dimension: ø 67 mm
diamètre de forage (bois): ø 57/60 mm
température couleur: 4100° K
sécurité: IP20

Exécution

inox-look

Code

6333-1003

Prix,€

111,00

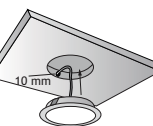

Dessin technique

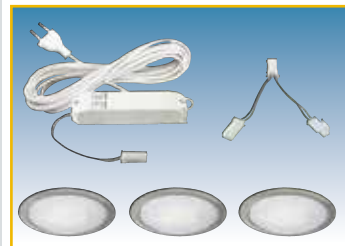
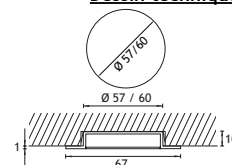

SPOTS LED

POWER LED SUN XT 3,5 W - EN APPLIQUE

Set de 3 spots POWER LED SUN XT 3,5 W. Livré avec convertisseur et câbles de raccordement.

Livré avec câble de raccordement de 2 m et lampe Power LED 3,5 W.

lampe: 3,5 W power LED
raccordement: 350mA
dimension: ø 70 mm
température couleur: 4100° K
sécurité: IP20

inox-look

6333-1013

119,00

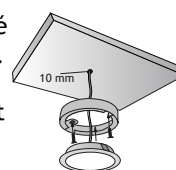

Dessin technique

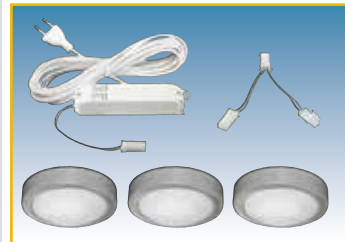
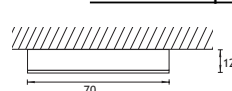

SPOTS LED

POWER LED SUN QUADRO 3,5 W - A ENCASTRER

Set de 3 spots SUN QUADRO 3,5 W POWER LED. Livré avec convertisseur et câbles de raccordement.

Livré avec câble de raccordement de 2 m, et lampe Power LED 3,5 W.

lampe: 3,5 W power LED
raccordement: 350mA
dimension: 73,5 x 73,5 mm
température couleur: 4100° K
sécurité: IP20

inox-look

6333-1023

121,00

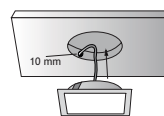

Dessin technique

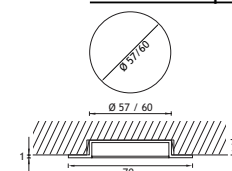

SPOTS LED

POWER LED SUN QUADRO XT 3,5 W - EN APPLIQUE

Set de 3 spots SUN QUADRO XT 3,5 W POWER LED. Livré avec convertisseur et câbles de raccordement.

Livré avec câble de raccordement de 2 m, et lampe Power LED 3,5 W.

lampe: 3,5 W power LED
raccordement: 350mA
dimension: 73,5 x 73,5 mm
température couleur: 4100° K
sécurité: IP20

inox-look

6333-1033

129,00

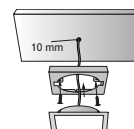

Dessin technique

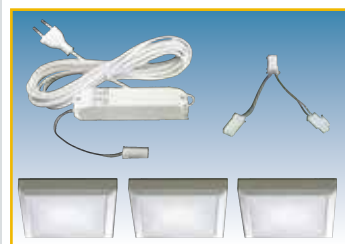

ECLAIRAGE LED



Système d'éclairage complet, encastré, en applique et sous-armoire utilisant la lampe LED 4W au design moderne et la finition agréable.

- ± 100 % de durée de vie supérieure aux halogènes.
- Répartition uniforme de la lumière (pas d'effet spot).
- ± 1/3 de chaleur en moins par rapport aux halogènes.
- Pas besoin de transformateur.

Toutes les armatures peuvent être utilisées avec les lampes économique Micro Lynx ou LED LD 8000.



LAMPE

LAMPE LED LD 8000 - BIANCO

	Exécution	Code	Prix, €
3000° K	blanc chaud	6347-0020	48,00
4000° K	blanc froid	6347-0021	48,00
6400° K	lumière du jour	6347-0022	48,00

100-230 V - 4 W - GX 53

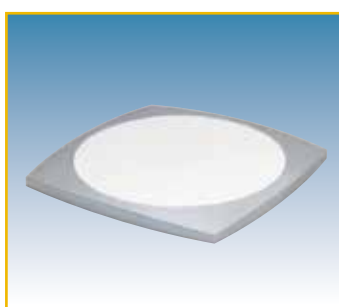

ARMATURES LD 5000

QUADRA A - A ENCASTRER

alu-look 6347-4611 20,00

Livré avec câble de raccordement de 2 m et mini-fiche ø 8 mm. Livré sans lampe.

A commander en supplément: Lampe

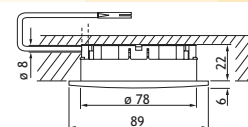

ARMATURES LD 5000

RONDO A - A ENCASTRER

alu-look 6347-4612 20,00

Livré avec câble de raccordement de 2 m et mini-fiche ø 8 mm. Livré sans lampe.

A commander en supplément: Lampe

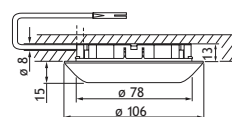

Prix particulier, TVA et recupel comprises.

Sous réserve de changement de prix et modèle.



ARMATURES LD 5000

RONDO B - A ENCASTRER

Exécution

Code

Prix,€

alu-look

6347-4615

20,00

Livré avec câble de raccordement de 2 m et mini-fiche \varnothing 8 mm. Livré sans lampe.

A commander en supplément: Lampe

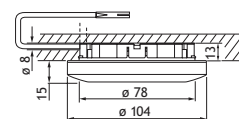

ARMATURES LD 5000

RONDO C - A ENCASTRER

alu-look

6347-4620

20,00

Livré avec câble de raccordement de 2 m et mini-fiche \varnothing 8 mm. Livré sans lampe.

A commander en supplément: Lampe

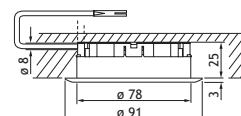

ARMATURES LD 5000

RONDO D - A ENCASTRER

alu-look

6347-1612

17,00

inox-look

6347-1912

17,00

Livré avec câble de raccordement de 2 m et mini-fiche \varnothing 8 mm. Livré sans lampe.

A commander en supplément: Lampe

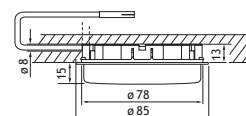

ARMATURES LD 5000

RONDO E - A APPLIQUER

alu-look

6347-1625

17,00

inox-look

6347-1925

15,00

Livré avec câble de raccordement de 2 m et mini-fiche \varnothing 8 mm. Livré sans lampe.

A commander en supplément: Lampe

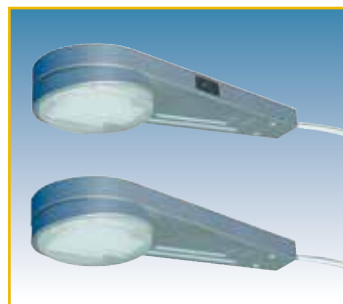
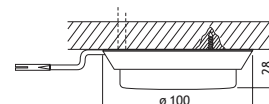

ARMATURES LD 5000

ARMATURE SOUS-ARMOIRE

avec interrupteur
sans interrupteur

alu-look

6347-2620

36,00

alu-look

6347-2610

33,00

Livré avec câble de raccordement de 2 m et mini-fiche \varnothing 8 mm. Livré sans lampe.

A commander en supplément: Lampe



ARMATURES LD 5000

DISTANCEUR

alu-look

6347-2630

2,00

Grâce au distanceur, une base sous-armoire peut être posée sur l'armoire.



SPOTS LED POUR PLAFOND, A ENCASTRER, 230 V

TRONIX LED - LED 5W

inox-look

6322-4125

63,00

dimension: 82 x 82 mm
 diamètre de forage: 70 mm
 hauteur: 85 mm
 durée de vie: 20.000 h
 temp. couleur: 3000° K
 sécurité: IP22
 luminosité: 395 Lm
 angle: 38°
 socquet: GU10

lampe incluse

SPOTS LED POUR PLAFOND, A ENCASTRER, 230 V

SET TRONIX LED - LED 4 x LED 5W

inox-look

6322-4126

250,00

dimension: 82 x 82 mm
 diamètre de forage: 70 mm
 hauteur: 85 mm
 durée de vie: 20.000 h
 temp. couleur: 3000° K
 sécurité: IP22
 luminosité: 395 Lm
 angle: 38°
 socquet: GU10

lampe incluse

SPOTS LED POUR PLAFOND, A ENCASTRER, 230 V

Master rond orientable 230 V - LED 6W

inox-look

6332-5196

41,00

Spot encastré en zamak avec LED 6W.

dimension: ø 83 mm
 diamètre de forage: 76 mm
 hauteur: 80 mm
 orientable: 25°
 durée de vie: 20.000 h
 temp. couleur: 2700° K
 sécurité: IP22
 luminosité: 350 Lm
 angle: 36°
 socquet: GU10

lampe incluse

SPOTS LED POUR PLAFOND, A ENCASTRER, 230 V

Master carré orientable 230 V - LED 6W

inox-look

6332-5296

41,00

Spot encastré en zamak avec LED 6W.

dimension: 82 x 82 mm
 diamètre de forage: 76 mm
 hauteur: 80 mm
 orientable: 25°
 durée de vie: 20.000 h
 temp. couleur: 2700° K
 sécurité: IP22
 luminosité: 350 Lm
 angle: 36°
 socquet: GU10

lampe incluse

**SPOTS LED POUR PLAFOND, A ENCASTRER, 230 V****Master rond fixe 230 V - REFLEX LED 5W**

Spot encastré en zamak avec Reflex LED 5.

Exécution	Code	Prix,€
blanc	6332-3005	49,00
inox-look	6332-3095	55,00

dimension: ø 80 mm
diamètre de forage: 64 mm
hauteur: 80 mm
durée de vie: 40.000 h
temp. couleur: 2900° K
sécurité: IP22
luminosité: 430 Lm
angle: 38°
socquet: GU10

lampe incluse

**SPOTS LED POUR PLAFOND, A ENCASTRER, 230 V****Master rond orientable 230 V - REFLEX LED 5W**

Spot encastré en zamak avec Reflex LED 5.

blanc	6332-3105	57,00
inox-look	6332-3195	63,00

dimension: ø 83 mm
diamètre de forage: 76 mm
hauteur: 90 mm
orientable: 25°
durée de vie: 40.000 h
temp. couleur: 3000° K
sécurité: IP22
luminosité: 395 Lm
angle: 38°
socquet: GU10

lampe incluse

**SPOTS LED POUR PLAFOND, A ENCASTRER, 230 V****Master carré orientable 230 V - REFLEX LED 5W**

Spot encastré en zamak avec Reflex LED 5.

inox-look	6332-3295	63,00
-----------	-----------	-------

dimension: 82 x 82 mm
diamètre de forage: 76 mm
hauteur: 90 mm
orientable: 25°
durée de vie: 40.000 h
temp. couleur: 3000° K
sécurité: IP22
luminosité: 395 Lm
angle: 38°
socquet: GU10

lampe incluse

Sous réserve de changement de prix et modèle.

Prix particulier, TVA et recupel comprises.

ECLAIRAGE LED



ECLAIRAGE LED POUR TABLETTE EN VERRE	Exécution	Code	Prix,€	
LED ZETA 3S	3200° K	blanc chaud	6349-3000	24,00
	7000° K	lumière du jour	6349-3010	24,00

Pour tablette en verre 4-8 mm
Puissance: 1,7 W



A commander en supplément

Convertisseur LED 15 W, 12V + câble de raccordement avec fiche euro + 6 connections.	6327-1001	22,00
--	-----------	-------

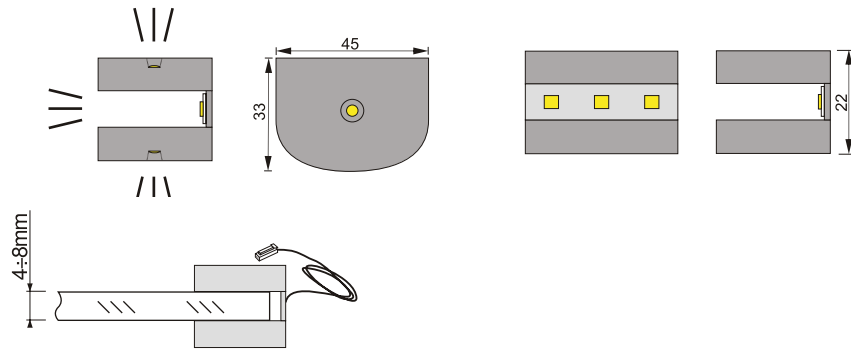

ECLAIRAGE LED POUR TABLETTE EN VERRE

Eclairage pour tablette en verre	1,5 W - 75 lm	600 x 190 mm	6349-3206	191,00
- Verre satiné 8 mm.	2,4 W - 120 lm	900 x 190 mm	6349-3209	235,00
- Longueur: 600 mm	2,4 W - 120 lm	1200 x 190 mm	6349-3212	300,00
- Longueur: 900 mm				
- Longueur: 1200 mm				
- Blanc froid (5000° K)				
- Livrée avec câble de raccordement de 2 mètres, convertisseur led 12V DC et accessoires de montage.				

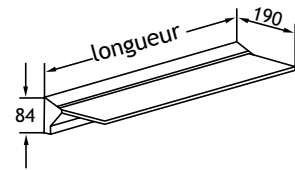

LED

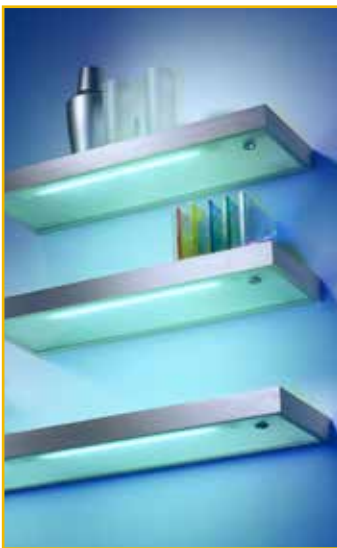

ECLAIRAGE POUR TABLETTE EN VERRE

Tablette lumineuse verre /alu	450 x 200 x 40 mm	8 W	6342-2045	133,00
	600 x 200 x 40 mm	13 W	6342-2060	138,00
	900 x 200 x 40 mm	21 W	6342-2090	189,00
	1200 x 200 x 40 mm	21 W	6342-2120	215,00
	450 x 120 x 40 mm	8 W	6342-3045	142,00
	600 x 120 x 40 mm	13 W	6342-3060	157,00
	900 x 120 x 40 mm	21 W	6342-3090	200,00
	1200 x 120 x 40 mm	21 W	6342-3120	230,00

Profil de cadre en alu avec face supérieure et inférieure en verre, mat. La lampe TL incorporée donne un éclairage uniforme vers le haut et vers le bas. Livrée avec câble de raccordement de 2 m et profil de fixation murale.



ECLAIRAGE POUR TABLETTE EN VERRE

E 9000	600 mm	13 W	6342-1060	151,00
	900 mm	21 W	6342-1090	189,00

Support de tablette en verre, lumineux, avec lampe TL intégrée. Livrée avec câble de raccordement de 2 mètres, interrupteur encastré et tablette en verre.

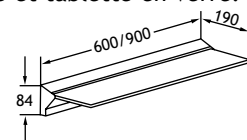

Prix particulier, TVA et recupel comprises.

Sous réserve de changement de prix et modèle.

ECLAIRAGE LED



ECLAIRAGE LED EN PANNEAU	Exécution	Lumen	EEI	Code	Prix,€
ECLAIRAGE EN PANNEAU Q1 - 3W	blanc				
	blanc chaud (3000°K)	140	A	6333-5010	29,00
	blanc froid (4000°K)	150	A	6333-5011	29,00
	lumière du jour (6000°K)	170	A	6333-5012	29,00
				A commander en supplément	
				Convertisseur LED	voir ci-dessous

- IP20
- Dimensions: 100 x 100 x 5 mm
- Raccordement: 12V DC, câble de raccordement de 2 mètres
- Autocollant et à visser

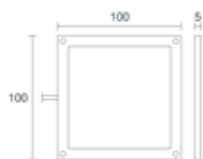

ECLAIRAGE LED EN PANNEAU	Exécution	Lumen	EEI	Code	Prix,€
ECLAIRAGE EN PANNEAU Q2 - 6W	blanc				
	blanc chaud (3000°K)	330	A	6333-5020	39,00
	blanc froid (4000°K)	350	A	6333-5021	39,00
	lumière du jour (6000°K)	350	A	6333-5022	39,00
				A commander en supplément	
				Convertisseur LED	voir ci-dessous

- IP20
- Dimensions: 200 x 100 x 5 mm
- Raccordement: 12V DC, câble de raccordement de 2 mètres
- Autocollant et à visser



ECLAIRAGE LED EN PANNEAU	Exécution	Lumen	EEI	Code	Prix,€
ECLAIRAGE EN PANNEAU Q3 - 9W	blanc				
	blanc chaud (3000°K)	475	A	6333-5030	49,00
	blanc froid (4000°K)	520	A	6333-5031	49,00
	lumière du jour (6000°K)	520	A	6333-5032	49,00
				A commander en supplément	
				Convertisseur LED	voir ci-dessous

- IP20
- Dimensions: 300 x 100 x 5 mm
- Raccordement: 12V DC, câble de raccordement de 2 mètres
- Autocollant et à visser



ECLAIRAGE LED EN PANNEAU	Exécution	Lumen	EEI	Code	Prix,€
Convertisseur LED + câble de raccordement de 2 mètres avec fiche euro. + 6 sorties.	15 W - 91x40x19 mm			6327-1001	23,00
	30 W - 168x45x32 mm			6327-1003	30,00
	50 W - 168x45x32 mm			6327-1005	41,00

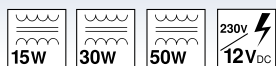

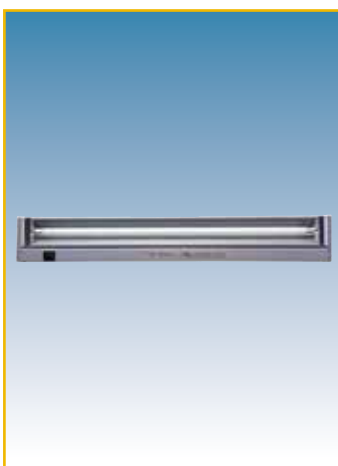

ECLAIRAGE TL		Exécution	Code	Prix,€
Lampe TL à poser sous-meuble	<u>Longueur</u>			
T5 - TL	350 mm (425 lm)	8 W	6295-7008	33,00
pivotante (100°)	580 mm (715 lm)	13 W	6295-7013	39,00
avec interrupteur	912 mm (941 lm)	21 W	6295-7021	48,00

Option			
Câble de jonction 500 mm	6603-4050		3,00

Dimensions:
profondeur: 90 mm, hauteur: 30 mm.
230 V, câble de raccordement de 1,5 m et pièce de raccordement inclus.

Exécution: alu

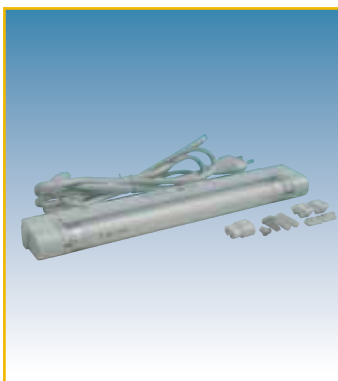

ECLAIRAGE TL				
Armature TL T5, 230 V, blanc froid 4500° K	longueur: 267 mm	6 W	6603-2706	18,00
	longueur: 343 mm	8 W	6603-2708	18,00
	longueur: 571 mm	13 W	6603-2713	20,00
	longueur: 640 mm	18 W	6603-2718	26,00
	longueur: 904 mm	21 W	6603-2721	28,00
	longueur: 948 mm	24 W	6603-2724	33,00
	longueur: 1200 mm	28 W	6603-2728	35,00

Réglette TL, embrochable, très étroite avec ballast électronique (éclairage immédiat).
Exécution: plastique blanc. Livré avec interrupteur encastré, cache plexi, matériel de fixation et cordon secteur de 1,8 m. Couplage maximum: 6 réglettes.

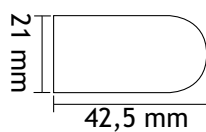

Option			
Câble de jonction	500 mm	6603-4050	3,00
Lampe de rechange	6 W	6603-3006	4,00
	8 W	6603-3008	4,00
	13 W	6603-3013	4,00
	18 W	6603-3018	5,00
	21 W	6603-3021	5,00
	24 W	6603-3024	6,00

ECLAIRAGE TL



ECLAIRAGE TL

Réglettes embrochables avec protection en plexi. Système complet avec interrupteur général, prises de courant et pièces de finition.

- Livrable en aluminium, en inox et en blanc (alu et inox: extrémités en noir).
- Seulement 30 mm de haut.
- Très belle finition, pas besoin de cache-lumières.



ECLAIRAGE TL

Lampe TL

Toutes les réglettes sont câblées en 3 x 1,5 mm² et pourvues d'un interrupteur individuel.

Dimensions (lxpxh):

8 W: 321 x 95 x 30 mm
 13 W: 551 x 95 x 30 mm
 15 W: 470 x 95 x 30 mm
 16 W: 753 x 95 x 30 mm
 30 W: 927 x 95 x 30 mm

A commander en supplément
 Câbles secteur et jonction voir p. A.33

Exécution	Code	Prix,€
<u>Inox</u>		
8 W	6342-7032	41,00
13 W	6342-7055	46,00
15 W	6342-7047	48,00
16 W	6342-7075	51,00
30 W	6342-7092	57,00
<u>Alu</u>		
8 W	6342-7632	41,00
13 W	6342-7655	46,00
15 W	6342-7647	48,00
16 W	6342-7675	51,00
30 W	6342-7692	57,00
<u>Blanc</u>		
8 W	6342-7732	40,00
13 W	6342-7755	44,00
15 W	6342-7747	46,00
16 W	6342-7775	45,00
30 W	6342-7792	49,00

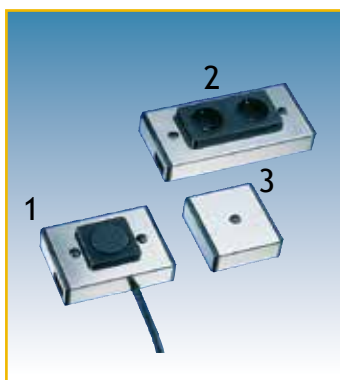

ECLAIRAGE TL

Accessoires

1. Interrupteur général: pourvu de 2 m de câble, peut être installé soit à gauche, soit à droite, soit dans le bandeau lumineux.

Dimensions: 130 x 95 x 30 mm

2. Prise double: peut être placée n'importe où dans le bandeau lumineux. En cas de placement en combinaison avec un interrupteur général, la prise sera également commandée par l'interrupteur. Dimensions: 195 x 95 x 30 mm

3. Cache du raccordement: idéale pour cacher le câble de la première réglette d'un bandeau lumineux. A utiliser uniquement s'il n'est pas fait usage d'un interrupteur général.

Dimensions: 85 x 95 x 30 mm

<u>Inox</u>		
interrupteur	6342-8010 (1)	43,00
prise double (B)	6342-8020 (2)	52,00
pièce de raccordement	6342-8030 (3)	14,00
<u>Alu</u>		
interrupteur	6342-8610 (1)	40,00
prise double (B)	6342-8620 (2)	52,00
pièce de raccordement	6342-8630 (3)	14,00
<u>Blanc</u>		
interrupteur	6342-8710 (1)	41,00
prise double (B)	6342-8720 (2)	50,00
pièce de raccordement	6342-8730 (3)	13,00



ECLAIRAGE EN INOX SUR MESURE

Directement livrable de stock. Adaptable à vos dimensions.

Avec ce système d'éclairage en inox, fabriqué à partir de tôles inox brossées, on a le choix entre éclairage TL ou halogène. Travail au millimètre près, grâce au système d'éléments de liaison télescopiques, qui peuvent glisser jusqu'à 100 mm sur les armatures voisines (50 mm de chaque côté), ce qui évite tous travaux de sciage. Ces éléments ne peuvent pas être mise au début ou à la fin de la bande lumineuse.

Les composants sont pourvus de câbles de liaison (3 x 1,5 mm², 16 A.) et de fiches, ce qui permet un montage efficace et simple. Pour les éléments télescopiques on utilise les câbles de liaison des autres armatures TL embrochables. Toutes les lampes sont pourvues d'un interrupteur individuel. L'alimentation s'effectue à partir d'un interrupteur général à placer où l'on veut ou avec un câble de raccordement (voir accessoires des TL embrochables).



ECLAIRAGE EN INOX SUR MESURE

	Puissance	Code	Prix,€
<u>longueur</u>			
300 mm	6 W	6340-0305	94,00
450 mm	8 W	6340-0455	102,00
600 mm	15 W	6340-0605	112,00
750 mm	18 W	6340-0755	121,00
900 mm	16 W	6340-0905	133,00
1000 mm	30 W	6340-0995	140,00

Eclairage TL inox. A partir de 450 mm liaison orientable pour alimentation par l'arrière. Interrupteur individuel. Cache en verre mat.

couleur: inox brossé.



ECLAIRAGE EN INOX SUR MESURE

	Puissance	Code	Prix,€
<u>longueur</u>			
300 mm	1 x 20 W	6340-1300	99,00
450 mm	2 x 20 W	6340-1450	116,00
600 mm	2 x 20 W	6340-1600	128,00
750 mm	2 x 20 W	6340-1750	137,00
900 mm	3 x 20 W	6340-1900	156,00
1000 mm	3 x 20 W	6340-1990	160,00

Eclairage halogène inox. A partir de 450 mm liaison orientable pour alimentation par l'arrière. Interrupteur individuel.

couleur: inox brossé.



ECLAIRAGE EN INOX SUR MESURE

	Puissance	Code	Prix,€
<u>longueur</u>			
100 mm		6340-6010	34,00
200 mm		6340-6020	33,00

Élément de liaison embrochable

couleur: inox brossé.

ECLAIRAGE TL



ECLAIRAGE EN INOX SUR MESURE

Interrupteur général avec prise de courant

Longueur	Code	Prix,€
150 mm (B) (FR)	6340-2010	67,00
150 mm (L) (NL) (D)	6340-2020	67,00

A placer où l'on veut dans la bande lumineuse, avec cordon de 2 m.

couleur: inox brossé



ECLAIRAGE EN INOX SUR MESURE

Prise double

200 mm (B) (FR)	6340-3010	55,00
200 mm (L) (NL) (D)	6340-3020	45,00

couleur: inox brossé



ECLAIRAGE EN INOX SUR MESURE

Angle

200 x 200 mm		
90°	6340-4090	35,00
135°	6340-4135	34,00

couleur: inox brossé



ECLAIRAGE EN INOX SUR MESURE

Élément de liaison télescopique

150 mm	6340-5150	22,00
300 mm	6340-5300	25,00
450 mm	6340-5450	30,00
600 mm	6340-5600	32,00
750 mm	6340-5750	35,00

La liaison électrique se réalise au moyen d'un câble à commander en supplément.

<u>A commander en supplément:</u>	200 mm	6290-5020	7,00
	500 mm	6290-5050	7,00
<u>Câble de jonction</u>	1000 mm	6290-5100	8,00

couleur: inox brossé

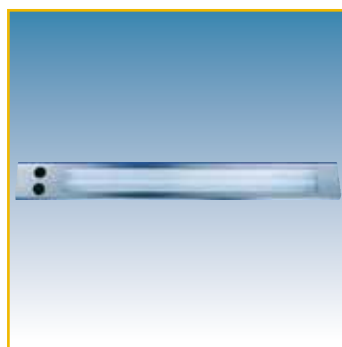

ECLAIRAGE EN INOX SUR MESURE

Eclairage TL inox avec interrupteur encastré et prise de courant.

	Puissance			
	18W	900 mm	6340-8095	132,00
	36W	1200 mm	6340-8125	176,00

Eclairage inox indépendant du système ci-dessus. cache en verre mat.

couleur: inox brossé

ECLAIRAGE TL



ECLAIRAGE TL 29 MM	Exécution	Code	Prix,€
		<u>lxlxh</u>	
250 x 90 x 29 mm	6 W	6295-5250	30,00
320 x 90 x 29 mm	8 W	6295-5320	31,00
470 x 90 x 29 mm	15 W	6295-5475	43,00
550 x 90 x 29 mm	13 W	6295-5550	34,00
760 x 90 x 29 mm	16 W	6295-5750	41,00
930 x 90 x 29 mm	30 W	6295-5930	42,00
1240 x 95 x 29 mm	36 W	6295-5990	52,00

Grâce à sa faible hauteur de 29 mm, facile à installer à l'arrière des cache-lumières bas. Livré avec un câble de raccordement de 2 m (3 x 0,75 mm²).



ECLAIRAGE TL 29 MM	Exécution	Code	Prix,€
		<u>lxlxh</u>	
250 x 90 x 29 mm	6 W	6295-6250	34,00
320 x 90 x 29 mm	8 W	6295-6320	29,00
470 x 90 x 29 mm	15 W	6295-6475	41,00
550 x 90 x 29 mm	13 W	6295-6550	31,00
760 x 90 x 29 mm	16 W	6295-6750	36,00
930 x 90 x 29 mm	30 W	6295-6930	42,00
1240 x 95 x 29 mm	36 W	6295-6990	49,00

A commander en supplément
Câbles secteur et jonction voir p. A.33

Embrochable, permet, p.ex., de réaliser un bandeau lumineux continu.



ECLAIRAGE TL 29 MM	Exécution	Code	Prix,€	
Prises de courant		<u>lxlxh</u>		
	80 x 127 x 55 mm	prise simple	6290-7506	23,00
	135 x 127 x 55 mm	prise double	6290-7507	33,00

A commander en supplément
Câbles secteur et jonction voir p. A.33

A utiliser en combinaison avec les réglettes embrochables 29 mm.



ECLAIRAGE TL 29 MM	Exécution	Code	Prix,€
Interrupteur		<u>lxlxh</u>	
	80 x 120 x 60 mm	interrupteur général	6290-7508

A commander en supplément
Câbles secteur et jonction voir p. A.33

L'interrupteur général permet de commander les différentes lampes en une fois. A utiliser en combinaison avec les réglettes embrochables 29 mm.

ECLAIRAGE TL



ACCESSOIRES	Exécution	Code	Prix, _€
Cordon secteur	500 mm	6290-6050	7,00
	2000 mm	6290-6200	7,00

Equipé des fiches pour l'éclairage embrochable. 3 x 1,5 mm²



ACCESSOIRES	Exécution	Code	Prix, _€
Câble de jonction	200 mm	6290-5020	7,00
	500 mm	6290-5050	7,00
	1000 mm	6290-5100	8,00
	2000 mm	6290-5200	9,00
	3000 mm	6290-5300	10,00

Equipé des fiches pour l'éclairage embrochable. 3 x 1,5 mm²

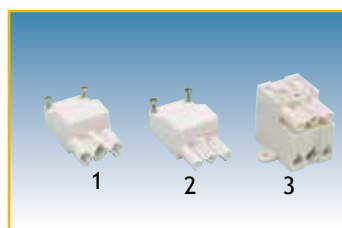

ACCESSOIRES	Exécution	Code	Prix, _€
Fiche Wieland femelle avec capuchon	blanc	6290-9700 (1)	3,00
Fiche Wieland mâle avec capuchon	blanc	6290-9750 (2)	3,00
Répartiteur 3 x femelle, 1 x mâle	blanc	6290-9800 (3)	7,00

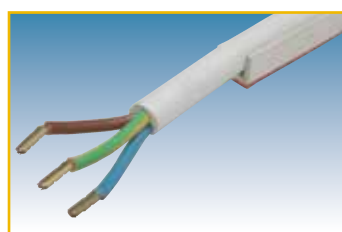

ACCESSOIRES	Exécution	Code	Prix, _€
Gaine pour câbles		<u>Breedte</u>	
	plastique blanc, autocollante longueur: 2000 mm	6-7 mm voor 3 x 0,75 mm ²	7047-5706 3,00
		8-10 mm voor 3 x 1,5 mm ²	7047-5708 3,00

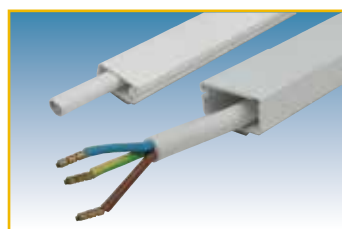
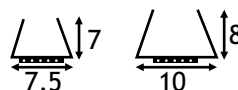

ACCESSOIRES	Exécution	Code	Prix, _€
Goulotte pour câbles	15 x 6 mm	7047-4715	16,00
	20 x 10 mm	7047-4720	19,00

plastique blanc, autocollante
longueur: 2600 mm

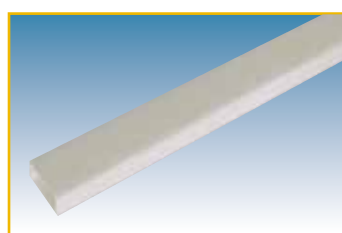
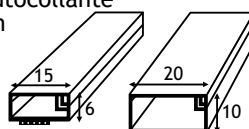

ACCESSOIRES	Exécution	Code	Prix, _€
Goulotte pour câbles 12 mm	12 x 8 mm	7047-4712	4,00

exécution en plastique blanc, autocollante.
Longueur: 5000 mm

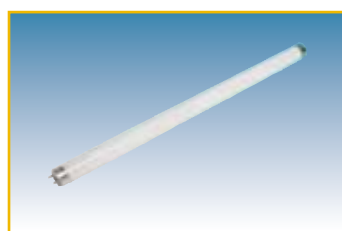
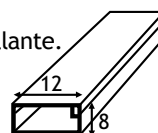

ACCESSOIRES	Exécution	Code	Prix, _€
Tube TL de réchange " blanc chaud "	6 W	6293-0006	5,00
	8 W	6293-0008	5,00
	13 W	6293-0013	5,00
	15 W	6293-0015	12,00
	16 W	6293-0016	12,00
	30 W	6293-0030	10,00
	36 W	6293-0036	13,00

ECLAIRAGE HALOGENE

	SPOTS HALOGENES A ENCASTRER	Exécution	Code	Prix,€
	Set de 2 spots + transfo <u>Se compose de:</u> - 2 spots 20 W, 12 V avec verre mat, câble 30 cm et fiche AMP. - 2 rallonges AMP de 1,8 m. - 1 transfo électronique 60 W, 12 V pourvu d'un cordon secteur avec fiche euro. diamètre de forage: 58 mm couronne: ø 70 mm, épaisseur: 1 mm hauteur d'encastrement: 23 mm Min. 1 set	chromé	6602-2200	42,00
		inox-look	6602-2900	42,00
		alu-look	6602-2600	42,00
	Set de 3 spots + transfo <u>Se compose de:</u> - 3 spots 20 W, 12 V avec verre mat, câble 30 cm et fiche AMP. - 3 rallonges AMP de 1,8 m. - 1 transfo électronique 60 W, 12 V pourvu d'un cordon secteur avec fiche euro. diamètre de forage: 58 mm couronne: ø 70 mm, épaisseur: 1 mm hauteur d'encastrement: 23 mm Min. 1 set	chromé	6602-3200	52,00
		inox-look	6602-3900	52,00
		alu-look	6602-3600	52,00
	Set de 4 spots + transfo <u>Se compose de:</u> - 4 spots 20 W, 12 V avec verre mat, câble 30 cm et fiche AMP. - 4 rallonges AMP de 1,8 m. - 1 transfo électronique 60 W, 12 V pourvu d'un cordon secteur avec fiche euro. diamètre de forage: 58 mm couronne: ø 70 mm, épaisseur: 1 mm hauteur d'encastrement: 23 mm Min. 1 set	chromé	6602-4200	67,00
		inox-look	6602-4900	67,00
		alu-look	6602-4600	67,00
	Set de 5 spots + transfo <u>Se compose de:</u> - 5 spots 20 W, 12 V avec verre mat, câble 30 cm et fiche AMP. - 5 rallonges AMP de 1,8 m. - 1 transfo électronique 60 W, 12 V pourvu d'un cordon secteur avec fiche euro. diamètre de forage: 58 mm couronne: ø 70 mm, épaisseur: 1 mm hauteur d'encastrement: 23 mm Min. 1 set	chromé	6602-5200	79,00
		inox-look	6602-5900	79,00
		alu-look	6602-5600	79,00
 	Set de 3 spots + transfo <u>Se compose de:</u> - 3 spots 20 W, 12 V avec verre transparent et câble de raccordement de 2 m avec fiche AMP. - 1 transfo électronique 60 W, 12 V pourvu d'un cordon secteur avec fiche euro. diamètre de forage: 58 mm couronne: ø 68 mm, épaisseur: 2 mm hauteur encastr.: 16 mm Min. 1 set	inox-look	6322-0600	69,00
 	Set de 5 spots + transfo <u>Se compose de:</u> - 5 spots 20 W, 12 V avec verre transparent et câble de raccordement de 2 m avec fiche AMP. - 1 transfo électronique 60 W, 12 V pourvu d'un cordon secteur avec fiche euro. diamètre de forage: 58 mm couronne: ø 68 mm, épaisseur: 2 mm hauteur encastr.: 16 mm Min. 1 set	inox-look	6322-1600	89,00

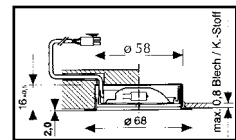

Peut être encastré dans un forage de 16 mm sans laisser de ventilation.

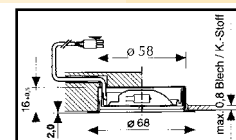

Peut être encastré dans un forage de 16 mm sans laisser de ventilation.

ECLAIRAGE HALOGENE



ECLAIRAGE HALOGENE A POSER SOUS ARMOIRES HAUTES

		Exécution	Code	Prix,€
Omega set	2 x 20 W	inox	6600-8920	68,00
	3 X 20 W	inox	6600-8930	85,00

Se compose de 2 ou 3 spots Omega 20 W et un transformateur électronique 12 V - 60 W.



ECLAIRAGE HALOGENE A POSER SOUS ARMOIRES HAUTES

Set Omega avec interrupteur central	2 x 20 W	inox	6600-8921	75,00
	3 X 20 W	inox	6600-8931	99,00

Se compose de 2 ou 3 spots Omega 20 W et un transformateur électronique 12 V - 60 W. Un des spots est pourvu d'un interrupteur classique qui commande le set complet.



ECLAIRAGE HALOGENE A POSER SOUS ARMOIRES HAUTES

Prise Omega	inox	6600-8991	36,00
	(B) (FR)		
	inox	6600-8993	36,00
	(L) (NL) (D)		

Avec 150 cm de câble de raccordement 3 x 1,5 mm². prise simple.



ECLAIRAGE HALOGENE A POSER SOUS ARMOIRES HAUTES

Set Delta-mini	2 x 20 W	inox	6600-4920	52,00
	3 X 20 W	inox	6600-4930	59,00
	2 x 20 W	alu	6600-4620	63,00
	3 X 20 W	alu	6600-4630	80,00

Se compose de 2 ou 3 spots Delta - mini 20 W et un transformateur électronique 12 V - 60 W.



ECLAIRAGE HALOGENE A POSER SOUS ARMOIRES HAUTES

Set Delta - mini avec interrupteur central	2 x 20 W	inox	6600-4921	58,00
	3 X 20 W	inox	6600-4931	65,00
	2 x 20 W	alu	6600-4621	83,00
	3 X 20 W	alu	6600-4631	101,00

Se compose de 2 ou 3 spots Delta - mini 20 W et un transformateur électronique 12 V - 60 W. Un des spots est pourvu d'un interrupteur classique qui commande le set complet.

ECLAIRAGE HALOGENE



ECLAIRAGE HALOGENE A POSER SOUS ARMOIRES HAUTES

Set de 2 spots + transfo

Exécution

inox

Code

6602-6920

Prix_{h.c.}

45,00

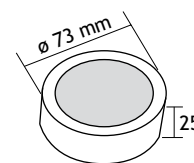
Se compose de:

- 2 spots 20 W, 12 V avec verre mat, câble 30 cm et fiche AMP.
- 2 rallonges AMP de 1,8 m.
- 1 transfo électronique 12 V, 60 W pourvu d'un cordon secteur avec fiche euro.



ECLAIRAGE HALOGENE A POSER SOUS ARMOIRES HAUTES

Set de 3 spots + transfo

inox

6602-6930

58,00

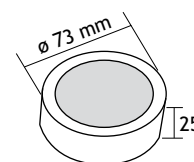
Se compose de:

- 3 spots 20 W, 12 V avec verre mat, câble 30 cm et fiche AMP.
- 3 rallonges AMP de 1,8 m.
- 1 transfo électronique 12 V, 60 W pourvu d'un cordon secteur avec fiche euro.



ECLAIRAGE HALOGENE A POSER SOUS ARMOIRES HAUTES

Set de 4 spots + transfo

inox

6602-6940

80,00

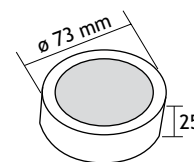
Se compose de:

- 4 spots 20 W, 12 V avec verre mat, câble 30 cm et fiche AMP.
- 4 rallonges AMP de 1,8 m.
- 1 transfo électronique 12 V, 60 W pourvu d'un cordon secteur avec fiche euro.



ECLAIRAGE HALOGENE A POSER SOUS ARMOIRES HAUTES

Set de 5 spots + transfo

inox

6602-6950

96,00

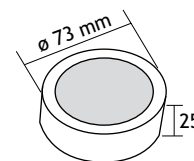
Se compose de:

- 5 spots 20 W, 12 V avec verre mat, câble 30 cm et fiche AMP.
- 5 rallonges AMP de 1,8 m.
- 1 transfo électronique 12 V, 60 W pourvu d'un cordon secteur avec fiche euro.

ECLAIRAGE HALOGENE



ECLAIRAGE HALOGENE A POSER SOUS ARMOIRES HAUTES

Spot halogène HA 100 Alu-look 12 V/20 W

Exécution	Code	Prix _{h.c.}
alu-look	6610-0620	20,00

A commander en supplément
Transfo voir p. A.43

Spot rond à poser sous armoires hautes 12V / 20W, ø 74 mm, en alu-look avec verre de protection mat. Livré avec câble de raccordement de 2 m avec fiche AMP.



ECLAIRAGE HALOGENE A POSER SUR ARMOIRE HAUTES

Rome

alu-look	6344-4610	20,00
----------	-----------	-------

Eclairage sur armoire 2 x 10 W, 12 V.
Livré avec câble de raccordement de 10 cm et fiche AMP.

A commander en supplément
Câble rallonge voir p. A.44
Transfo voir p. A.43



ECLAIRAGE HALOGENE A POSER SUR ARMOIRE HAUTES

HA 200

alu-look	6610-2620	26,00
----------	-----------	-------

Eclairage halogène 20 W, 12 V pour montage sur armoire haute.
Livré avec câble de raccordement de 2 m et fiche AMP.
Hauteur: 96 mm

A commander en supplément
Transfo voir p. A.43

ACCESSOIRES



LAMPES DE RECHANGE

LAMPE HALOGENE TUBULAIRE 12 V

Exécution	Code	Prix,€
G4 - 5 W	6304-0205	4,00
G4 - 10 W	6304-0210	4,00
G4 - 20 W	6304-0200	4,00
GY 6.35 - 35 W	6304-0235	

Lampe halogène STARLITE pour spots avec réflecteur.



LAMPES DE RECHANGE

LAMPE HALOGENE DECOSTAR

20 W	6320-0206	4,00
35 W	6320-0355	4,00
50 W	6320-0506	4,00

GU 5,3 - ø 51 mm avec verre de protection Angle 38 °



LAMPES DE RECHANGE

HI-SPOT

GU10 - 50 W halogène	6331-1500	13,00
-------------------------	-----------	-------

Lampe halogène SYLVANIA 230 V.



LAMPES DE RECHANGE

REFLEX LED 5 - 5 W - DIMABLE

blanc chaud 3000° K	6332-4005	28,00
------------------------	-----------	-------

Highpower LED avec réflecteur 50 mm. Un remplacement parfait de 35 W halogène.



LAMPES DE RECHANGE

HI-SPOT REFLED ES 50 GU10 - 7,5W - NON DIMMABLE

blanc chaud 3000° K	6331-2607	46,00
blanc froid 4000° K	6331-2617	46,00

Cette lampe de forme extrêmement compacte, 7,5W, est la remplaçante efficace des spots halogènes GU10, sur secteur, se trouvant sur la marché.

ACCESSOIRES



LAMPES DE RECHANGE	Exécution	Code	Prix,€
REFLED MR16 GU5,3 - 7W - DIMABLE	blanc chaud 3000° K	6331-1707	42,00
	blanc froid 4000° K	6331-1717	42,00

Cette lampe LED 7W MR16, de forme extrêmement compacte, est la plus efficace pour remplacer les lampes halogènes basse tension MR16 (12V). Grâce à son extrêmement longue durée de vie et sa haute luminosité, ce spot est le mieux adapté pour un usage professionnel.



LAMPES DE RECHANGE					
ENERGETIC LED	2700° K - 350 lm	GU10 - 6 W	6331-2806	18,00	

LAMPE LED 220-240 V.



LAMPES DE RECHANGE					
LD 8000 - BIANCO - LED	3000° K - blanc chaud	GX 53 - 4 W	6347-0020	48,00	
	4000° K - blanc froid	GX 53 - 4 W	6347-0021	48,00	
	6400° K - lumière du jour	GX 53 - 4 W	6347-0022	48,00	

230 V



LAMPES DE RECHANGE			
LAMPE DE RECHANGE T5	6 W	6603-3006	4,00
	8 W	6603-3008	4,00
	13 W	6603-3013	4,00
	18 W	6603-3018	5,00
	21 W	6603-3021	5,00
	24 W	6603-3024	6,00



LAMPES DE RECHANGE			
LAMPE DE RECHANGE TL "BLANC CHAUD"	6 W	6293-0006	5,00
	8 W	6293-0008	5,00
	13 W	6293-0013	5,00
	15 W	6293-0015	12,00
	16 W	6293-0016	12,00
	18 W	6293-0018	10,00
	30 W	6293-0030	10,00
	36 W	6293-0036	13,00



INTERRUPTEUR SENSEUR POUR PORTES ET TIROIRS

- ce système enclenche automatiquement l'éclairage à l'ouverture de la porte ou du tiroir au moyen d'une cellule infrarouge.
- l'interrupteur électronique est livrable en deux versions: pour 1 senseur ou pour 1 à 3 senseurs.
- exemple: pour une armoire avec de l'éclairage derrière chaque porte, on place derrière chacune d'elle un senseur. On peut installer un interrupteur électronique (1) par senseur ou en installer un (1 à 3) pour les trois senseurs. Dans le premier cas, l'éclairage s'allume individuellement à l'ouverture de la porte qui lui fait face, dans le second cas, l'ensemble de l'éclairage s'allume à l'ouverture de n'importe quelle porte.
- l'éclairage s'éteint automatiquement après 120 secondes, sauf si un senseur à été sollicité entre-temps.



INTERRUPTEUR SENSEUR POUR PORTES ET TIROIRS

Interrupteur électronique 1 pour le raccordement de 1 senseur
pour le raccordement de 1 à 3 senseurs

Code Prix,€

6345-7001 64,00
6345-7003 67,00

- 230 V / max. 550 W / bipolaire
- câble de raccordement de 3000 mm avec fiche euro
- câble vers l'éclairage de 500 mm avec fiche euro femelle
- Lxlxe: 96 x 55 x 25 mm

Interrupteur électronique 1 pour le raccordement de 1 senseur
pour le raccordement de 1 à 3 senseurs

6345-7101 64,00
6345-7103 67,00

- 230 V / max. 550 W / bipolaire
- câble de raccordement de 3000 mm avec fiche euro
- câble vers l'éclairage de 750 mm avec mini-fiche
- (la mini-fiche passe dans des trous de 8 mm)
- Lxlxe: 96 x 55 x 25 mm

A commander en supplément

capteur(s) infrarouge 6345-7500 14,00



INTERRUPTEUR SENSEUR POUR PORTES ET TIROIRS

Senseur infrarouge

6345-7500 14,00

- pour raccordement aux interrupteurs électroniques
- zone sensible: 50 mm
- câble de raccordement de 2000 mm
- autocollant
- Lxlxe: 16 x 11 x 7 mm



INTERRUPTEUR SENSEUR POUR PORTES ET TIROIRS

Senseur infrarouge

6345-7550 14,00

- pour raccordement aux interrupteurs électroniques IR
- zone sensible: 20-50 mm
- câble de raccordement de 2000 mm
- à encastrer.
- dimensions: ø13/10,3 - longueur:18 mm
- forage: ø 11 mm

COMMANDE A DISTANCE PAR ONDES RADIO

- commande à distance pour allumer ou éteindre 1 ou plusieurs lampes ou groupes de lampes avec possibilité de raccordement de variateurs.
- 1 émetteur peut également commander plusieurs récepteurs .
- aucun câblage nécessaire entre la commande à distance (émetteur) et l'interrupteur électronique (récepteur) .
- Idéal dans le cas de rénovation d'immeuble.
- conforme aux prescriptions européennes et autorisé dans les pays suivants: BE/NL/FR/DE/AT/SP/PT/CH/DK/SL/SZ/NO.
- ne perturbe pas les commandes des appareils tv, vidéo et audio.
- l'émetteur ne doit pas être dirigé vers le récepteur.
- Portée de l'émetteur : 30 m, à l'intérieur, suivant les matériaux.



COMMANDE A DISTANCE PAR ONDES RADIO	Code	Prix,€
Interrupteurs poussoirs de commande (émetteur)	6345-6100	49,00
Option		
Support pour touches de commande	6345-6150	12,00

- émetteur à 3 canaux. Commande séparément 3 lampes ou groupes de lampes.
- fonctionne sur batterie: 3 V DC CR2032.
- à coller p.e. avec du double face (après 3 à 5 ans il y a lieu de remplacer la batterie qui se trouve à l'arrière de l'appareil).
- chaque touche de l'émetteur enclenche une sortie du récepteur.

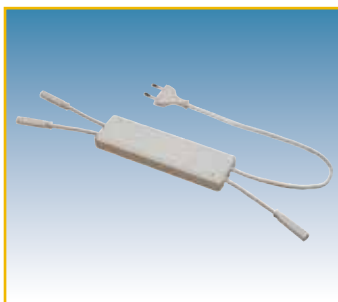

COMMANDE A DISTANCE PAR ONDES RADIO	Code	Prix,€
Interrupteur électronique (récepteur)	6345-6000	101,00

- commande 3 canaux, équipé de 3 câbles de sortie de 400 mm avec mini-fiches (la mini-fiche passe dans un trou de 8 mm).
- 230 V / 50 Hz.
- charge: max. 2,5 A pour l'ensemble des 3 sorties (575 W).
- Température ambiante: max. 25° en continu.
- Cordon secteur de 3000 mm avec fiche euro.
- max. 32 émetteurs par récepteur.

ACCESSOIRES



Montage encastré



Montage apparent

SYSTEMES DE COMMANDE

KIT DE COMMUTATEUR RADIO

Code

Prix_€

6346-7900

110,00

Exemple de montage avec applique LED Novara

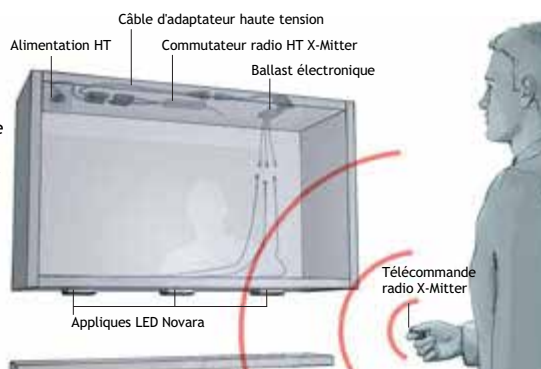

Un système d'éclairage de haute qualité comprend également une gestion de lumière intelligente permettant de piloter la lumière de manière dynamique, flexible et adaptée aux besoins. Le nouveau système de commande radio X-Mitte permet de commuter de manière pratique, sans câble, les lampes et autres appareils de la classe de protection II avec une prise plate Euro.

SYSTEMES DE COMMANDE

COMMUTATEUR RADIO TRI-MITTER

MG-9127514 126,00

Interrupteur 3 canaux et variateur pour lampes LED.

Grâce à la commutation ou variation de 3 canaux indépendants, des effets de lumière impressionnants peuvent être réalisés dans les meubles

Set se compose de:

Récepteur Tri-Mitter, émetteur radio manuel Tri-Mitter en plastique fini aluminium, bague à percer

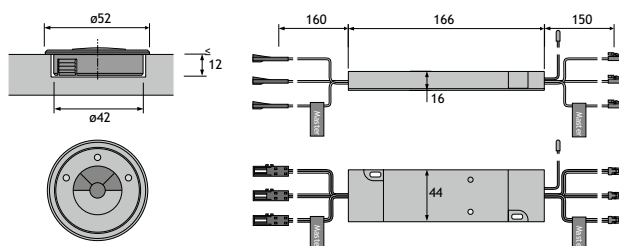

SYSTEMES DE COMMANDE

INTERRUPTEUR SENSEUR

6345-5100

52,00

L'interrupteur fonctionne en passant la main devant le capteur à ± 1 à 10 cm. A placer entre le secteur 230 V et le transformateur ou l'éclairage 230 V.

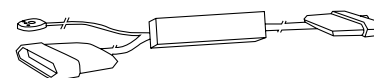

charge: 230 V, max. 450 W.
 capteur: \varnothing 30 x 7 mm
 boîtier électr.: 140 x 56 x 26 mm
 câble capteur: 2600 mm
 câbles secteur: 2 x 900 mm



ACCESSOIRES

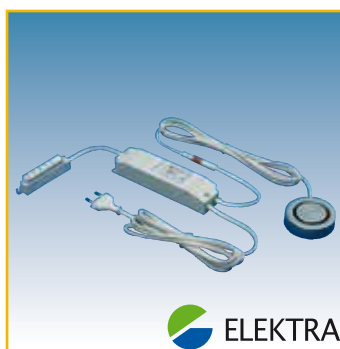

SYSTEMES DE COMMANDE

Touch-dimmer

Exécution	Code	Prix, €
max. 60 W, 12 V	6324-9310	60,00
max. 105 W, 12 V	6324-9320	68,00

Le touch - dimmer se compose d'un ensemble transfo / variateur. Il dispose d'un réglage de sensibilité. Au toucher de la plaque sensitive, la lumière est allumée, éteinte ou variée.

câble secteur: 3000 mm
câble plaque sensitive: 1300 mm



SYSTEMES DE COMMANDE

Interrupteur à poser

blanc	6345-4700	19,00
noir	6345-4300	19,00

Cet interrupteur permet de commander, sans problèmes, n'importe quel transformateur avec fiche euro.

Livré avec câbles de raccordement 2 x 2 m et fiche et prise euro.

dimensions: 60 x 60 mm



SYSTEMES DE COMMANDE

Interrupteur à bascule

argent	6345-3750	11,00
--------	-----------	-------

Livré avec 2 x 2 mètres câbles de raccordement avec fiche et prise euro.

Hauteur: 40 mm

Diamètre de forage: 20 mm



TRANSFORMATEURS ELECTRONIQUES

Transformateur électronique pour éclairage 12 V. Protégé contre les surcharges et court - circuits.

	$l \times l \times h$			
120 x 40 x 18 mm	10-60 W (6 x AMP)	6322-3070	21,00	
112 x 38 x 18 mm	20-80 W (6 x AMP)	6322-3080	30,00	

primaire: 230 V, cordon secteur 3 m avec fiche euro.

secondaire: 12 V, multiprise AMP.



TRANSFORMATEURS ELECTRONIQUES

Transformateur électronique pour éclairage 12 V.

	$l \times l \times h$			
168 x 44 x 18 mm	20-120 W (6 x AMP)	6322-5120	40,00	

Protégé contre les surcharges et court - circuits.

primaire: 230 V, cordon secteur 3 m avec fiche euro.

secundair: 12 V, multiprise AMP.



ACCESSOIRES



CABLES RALLONGE

Câble rallonge avec fiches AMP.

Exécution	Code	Prix,€
0,5 mètres	6304-4505	5,00
1 mètres	6304-4510	5,00
2 mètres	6304-4520	6,00

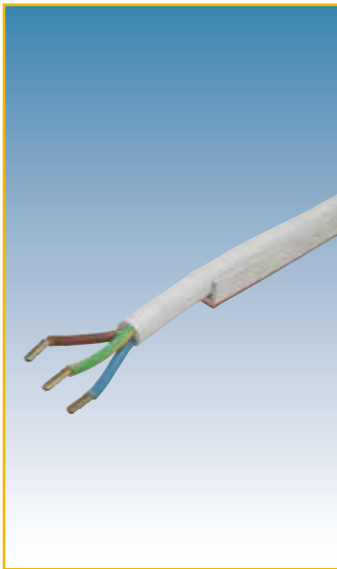
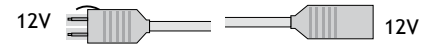

PROFILE

Gaine pour câbles

6-7 mm pour 3 x 0,75 mm ²	7047-5706	3,00
8-10 mm pour 3 x 1,5 mm ²	7047-5708	3,00

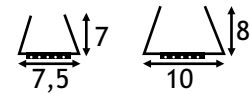

plastique blanc, autocollante
longueur: 2000 mm

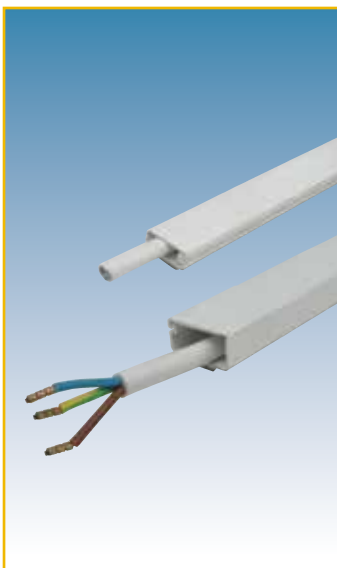

PROFIEL

Goulotte pour câbles

pour 2 x 0,75 mm ²	15 x 6 mm	7047-4715	16,00
pour 3 x 0,75 mm ² ou 3 x 1,5 mm ²	20 x 10 mm	7047-4720	19,00

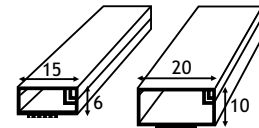

plastique blanc, autocollante
longueur: 2600 mm

ACCESSOIRES



PROFILE

Kabelafdekking inkortbaar.

100 x 15 x 7 mm

200 x 15 x 7 mm

300 x 14 x 7 mm

Exécution

inox

inox

alu

Code

7047-4910

7047-4920

7047-4930

Prix,€

6,00

7,00

12,00

Zichtbare schroefbevestiging.

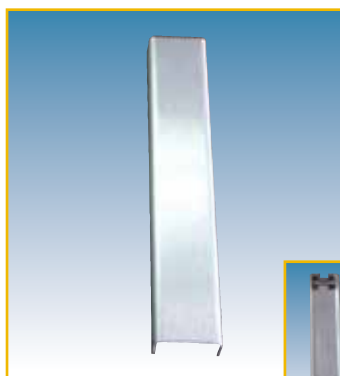

PROFILE

Kabelafdekking inkortbaar
met bevestigingsclip.

100 x 17 x 8 mm

200 x 17 x 8 mm

300 x 17 x 8 mm

inox

inox

inox

7047-4911

7047-4921

7047-4931

9,00

10,00

13,00



Onzichtbare schroefbevestiging.

Eclairage

ACCESSOIRES

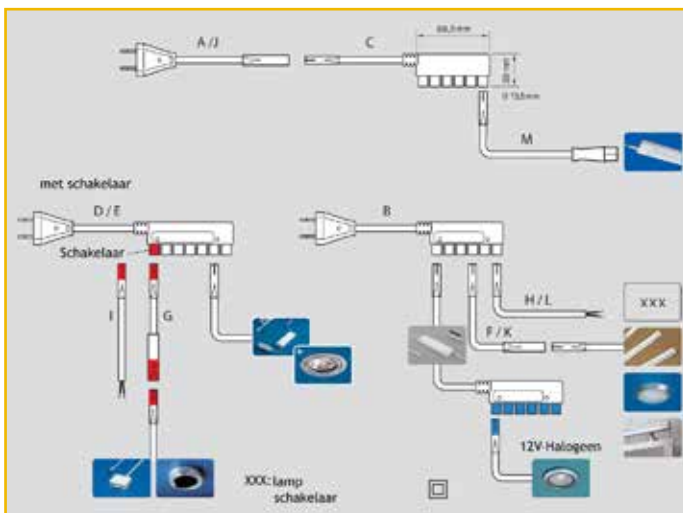

SYSTÈME MINI-FICHES

Mini-fiche: 230 V / 3,5 A

fiche mâle: \varnothing 7 mm

fiche femelle: \varnothing 9,5 mm

Grâce à son très petit \varnothing de seulement 7 mm, cette fiche peut passer dans un forage de 8 mm. Ceci permet d'éviter des travaux longs et compliqués pour effectuer le raccordement électrique. Celui-ci se réalise très vite, de manière sûre et professionnelle.

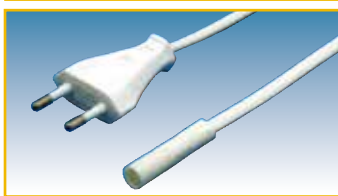

SYSTÈME MINI-FICHES

Mini-fiche avec cordon secteur et fiche euro .

Exécution

Code

Prix,€

6348-0000

6,00

longueur: 2 m

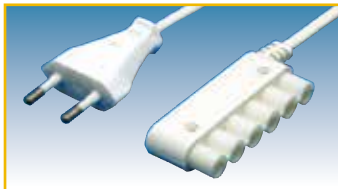

SYSTÈME MINI-FICHES

Répartiteur pour 6 bases avec câble de raccordement de 2 m et fiche euro.

6348-1000

8,00



SYSTÈME MINI-FICHES

Répartiteur pour 6 bases + interrupteur, avec câble de raccordement de 2 m et fiche euro.

6348-1001

10,00

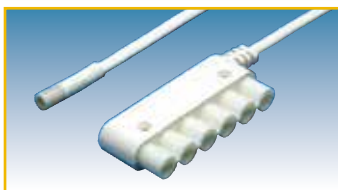

SYSTÈME MINI-FICHES

Répartiteur pour 6 bases avec câble de raccordement de 2 m et mini-fiche.

6348-1010

10,00



SYSTÈME MINI-FICHES

Répartiteur pour 6 bases + interrupteur, avec câble de raccordement de 2 m et mini-fiche.

6348-1011

10,00

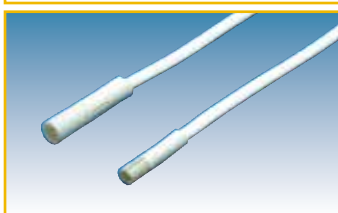

SYSTÈME MINI-FICHES

Rallonge de 0,5 m pour base 6348-1105 3,00
 Rallonge de 1 m pour base 6348-1110 4,00
 Rallonge de 1,5 m pour base 6348-1115 5,00
 Rallonge de 2 m pour base 6348-1100 5,00
 Rallonge de 2 m pour interrupteur 6348-1101 5,00



SYSTÈME MINI-FICHES

Interrupteur chromé avec câble de raccordement de 2 m et mini-fiche \varnothing 7 mm. Cet interrupteur peut être posé en applique ou être encastré.

chromé

6348-1200

13,00

doré

6348-1500

13,00

alu-look

6348-1600

13,00

inox-look

6348-1900

13,00

Prix particulier, TVA et recupel comprises.

Sous réserve de changement de prix et modèle.

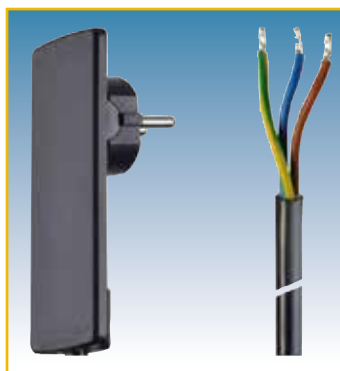

FICHE EVOLINE
FICHE EVOLINE avec câble

Code	Prix,€
6341-9000	15,00

Fiche EVOLine, extra plate avec tête mobile, câble de 1,5 m., 3 x 1,5 mm², 250 V / 16 A.



FICHE EVOLINE
FICHE EVOLINE avec prise femelle

Code	Prix,€
6341-9010	28,00

Fiche EVOLine, extra plate avec tête mobile, prise femelle et câble de 1,5 m., 3 x 1,5 mm², 250 V / 16 A.

SEULEMENT LIVRABLE AVEC TERRE SCHUKO.



FICHE EVOLINE
FICHE EVOLINE avec bloc de 3 prises

Code	Prix,€
6341-9030	32,00

Fiche EVOLine, extra plate avec tête mobile, bloc de 3 prises et câble de 1,5 m., 3 x 1,5 mm², 250 V / 16 A.

SEULEMENT LIVRABLE AVEC TERRE SCHUKO.

ACCESSOIRES



PRISES DE COURANT

VERSAPULL

Exécution

(B) (FR)

Code

6341-1010

Prix, €

99,00

A commander en supplément

Câble d'alimentation de 2000 mm 6341-1012 11,00

Câble d'alimentation de 3000 mm 6341-1013 12,00

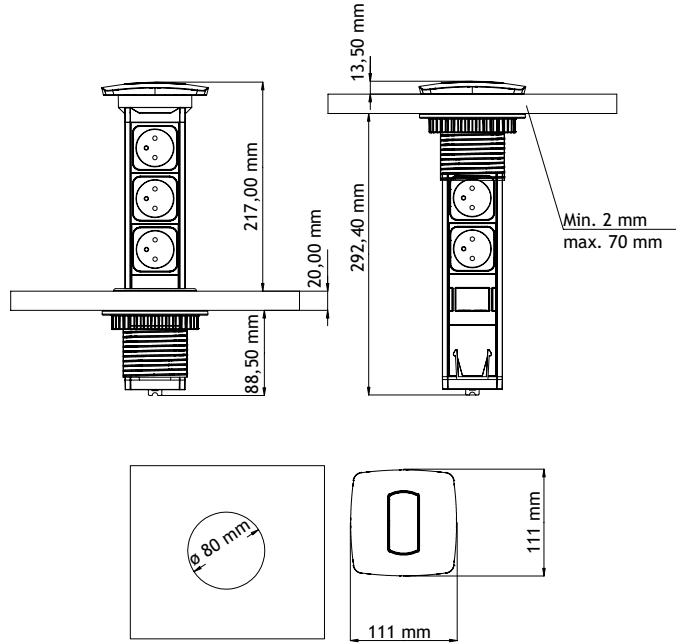

- corps en aluminium
- cache en inox
- IP 54



PRISES DE COURANT

VERSAELITE

(B) (FR)

6341-1020

160,00

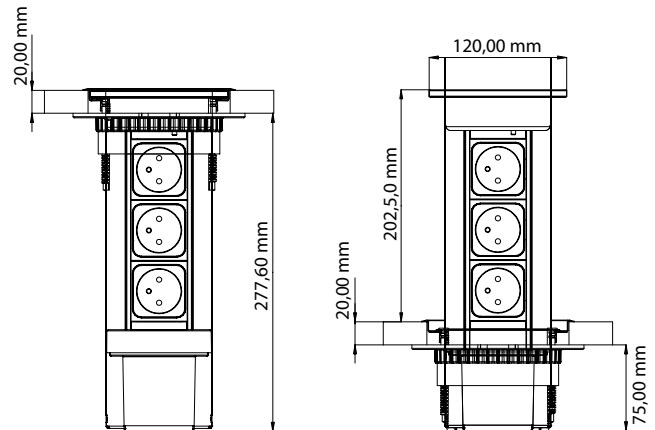

- corps en aluminium
- cache en inox
- IP 54
- anneau inclus
- câble 2000 mm inclus

Prix particulier, TVA et recupel comprises.

Sous réserve de changement de prix et modèle.



PRISES DE COURANT

Evoline POWERPORT

Profil en aluminium avec 3 prises incorporées, câble de raccordement de 2,5 m et fiche non montée. Peut être encastré dans des plans de travail ou des panneaux jusqu'à 50 mm d'épaisseur.

Manchon d'encastrement: ø 102 mm.
Profondeur: 290 mm



Exécution	Code	Prix,€
<u>Couvercle/manchon</u>		
<u>d'encastrement laqué alu-look/gris</u>		
(B) (FR)	6341-5600	116,00
(NL) (D) (L)	6341-5601	124,00
<u>inox massif/ inox-look</u>		
(B) (FR)	6341-5900	234,00
(NL) (D) (L)	6341-5901	254,00
<u>blanc/gris</u>		
(B) (FR)	6341-5700	169,00
<u>noir/gris</u>		
(B) (FR)	6341-5300	169,00

Option

Scie cloche avec pilote pour POWERPORT, épaisseur maximum: 47 mm - 0305-0102



PRISES DE COURANT

Module multiprises evoline POWERPORT avec station de charge USB

Profil en aluminium avec 2 prises incorporées, 1 unité de charge USB, câble de raccordement de 3 m et fiche non montée. Peut être encastré dans des plans de travail ou des panneaux jusqu'à 40 mm d'épaisseur.

Manchon d'encastrement: ø 102 mm.
Profondeur: 312 mm



Exécution	Code	Prix,€
<u>Couvercle/manchon</u>		
<u>d'encastrement laqué alu-look/gris</u>		
(B) (FR)	6341-5620	352,00
(NL) (D) (L)	6341-5621	352,00
<u>inox massif/ inox-look</u>		
(B) (FR)	6341-5920	365,00
(NL) (D) (L)	6341-5921	449,00
<u>blanc/gris</u>		
(B) (FR)	6341-5720	212,00
(NL) (D) (L)	6341-5721	212,00



PRISES DE COURANT

EVOLINE FLIPTOP

Prise de courant avec 4 raccordements. Le couvercle peut être fermé avec les fiches raccordées. Etanchéité au moyen d'une lèvres en caoutchouc.

Dimensions d'encastrement:
A= L:235 mm x l:157 mm
B= max. 95 mm

1	(B) (FR)	inox	
	(NL) (D) (L)	6341-8900	180,00
		6341-8901	180,00
2	(B) (FR)	inox	
		6341-8903	236,00
3	(B) (FR)	inox	
		6341-8906	427,00

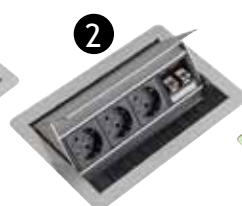
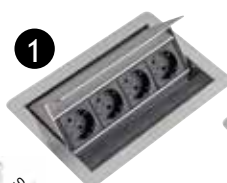
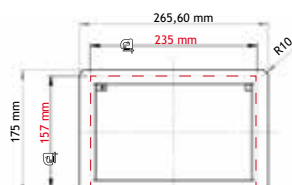
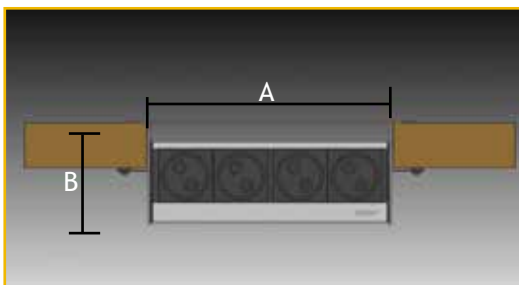

ACCESSOIRES

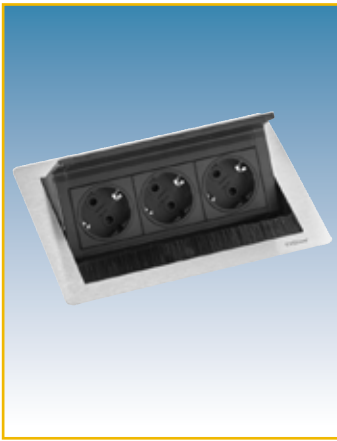

EVOLINE®

PRISES DE COURANT

EVOLINE FLIPTOP PUSH S

Prise de courant avec 3 raccordements. Couvercle s'ouvre automatiquement par appuyer la touche push, finale supérieure est fixée manuellement. Le couvercle peut être fermé avec les fiches raccordées.

Dimension d'encastrement: 157 x 195 mm

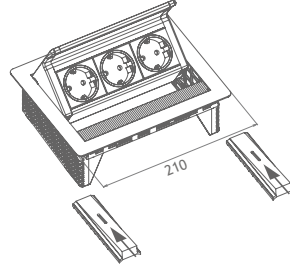

Exécution	Code	Prix,€
inox		
(B) (FR)	6341-8910	199,00
(NL) (D) (L)	6341-8911	199,00

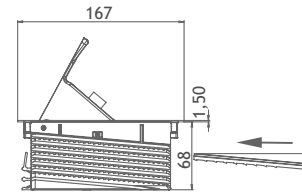

PRISES DE COURANT

PRISE A CLAPET

- Adaptée à la cuisine et au meublant.
- Avec ou sans unité de charge USB 5V.
- Avec éclairage fonctionnel LED.
- 230V, 16A, max. 3500W.
- Câble de raccordement: 1 m

sans USB	6341-9910	50,00
avec USB	6341-9920	65,00

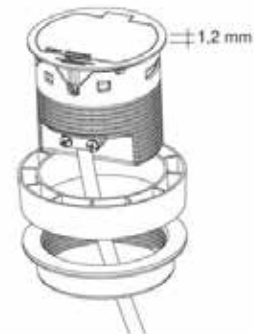
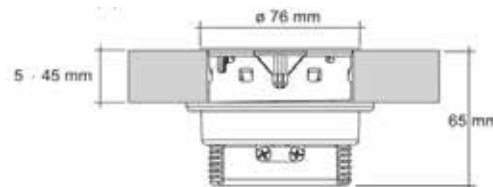

PRISES DE COURANT

EIGHT

- 2 prises.
- Clapet pivotant.
- Dimensions:
 - Lxlxø: 146 mm x 71 mm x 130 mm
 - profondeur d'encastrement: 45,7 mm
- Découpe: lxb: 135 mm x 60 mm
- 230V, 16A, max. 3680W.
- Câble de raccordement: 1 m.

inox brossé	6341-9980	110,00
-------------	-----------	--------

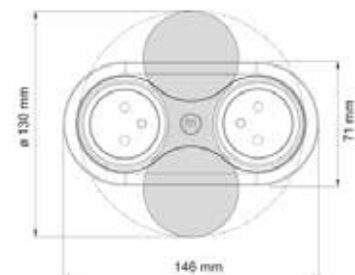
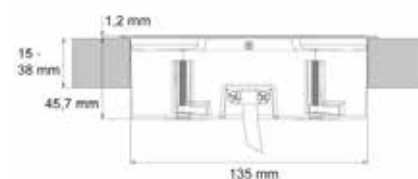

Eclairage

ACCESSOIRES



PRISES		Exécution	Code	Prix,€
ELEVATOR	2 prises	inox-look		
		(B) (FR)	6341-1700	120,00
		(NL) (D) (L)	6341-1701	120,00

L'ELEVATOR s'intègre idéalement dans des découpes standard de Ø 80 mm. Ainsi, trois alimentations peuvent par la suite être intégrées dans le plus petit espace. L'ELEVATOR ressort automatiquement par une simple pression et est réintégré dans la tablette de la même manière.

L'installation est très simple. L'ELEVATOR est installé dans une ouverture normale de Ø 80 mm et fixé sur la tablette au moyen d'une bague de verrouillage à fixer par le bas.

Avantages:

- Sort par une simple pression.
- Convient à des découpes standard de Ø 80 mm.
- Installation simple et rapide.
- Montage ultérieur possible.
- Pour de épaisseurs de 16-60 mm.

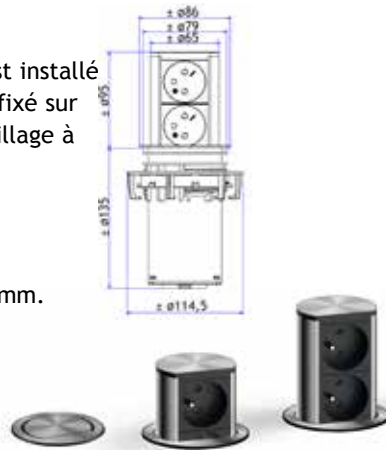

PRISES				
CONI	3 prises	inox		
		(B) (FR)	6341-1800	500,00
		(NL) (D) (L)	6341-1801	500,00
	2 prises + USB chargeur	inox		
		(B) (FR)	6341-1802	570,00
		(NL) (D) (L)	6341-1803	570,00

Set se compose de:

- cadre à encastrer pour bloc de prises
- brosse en noir
- 3 prises ou
- 2 prises + chargeur USB (5,2V / 2,15A)
- câble d'alimentation

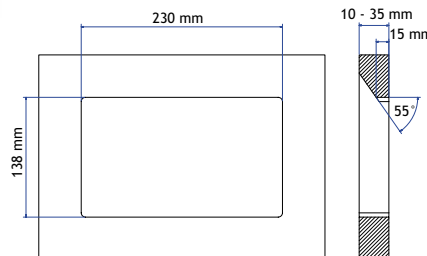

PRISES				
POWER FRAME COVER	3 prises	alu		
		(B) (FR)	6341-1900	221,00
		(NL) (D) (L)	6341-1901	221,00
	2 prises + USB chargeur	alu		
		(B) (FR)	6341-1902	241,00
		(NL) (D) (L)	6341-1903	241,00

Set se compose de:

- cadre à encastrer pour bloc de prises
- 3 prises ou 2 prises + chargeur USB (5,2V / 2,15A)
- câble d'alimentation

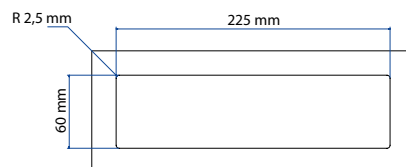



S-Box™ est un nouveau système de rangement révolutionnaire pour la cuisine, intégré au plan de travail. D'une technologie et d'un design fonctionnel il fait en sorte que les objets à l'utilisation quotidienne soient soigneusement masqués. Par une simple pression sur le dessus ils sont à nouveau facilement accessibles. Pas d'électricité. Pas de gaz. Pas de problèmes!

La totalité de la série S-Box™ utilise au maximum l'espace souvent gaspillé au fond des petits placards de cuisine, ou de l'espace perdu sur un îlot de cuisine. Le S-Box™ peut être facilement installé et apporte une valeur ajoutée à chaque configuration de cuisine.

L'étendue de la gamme joue sur les différentes possibilités d'utilisation. Et de part la belle finition en acier inoxydable, le S-Box™ convient à quasiment toutes les cuisines.

Eclairage



S-BOX

S-Box power

Une multiprise à 3 prises de courant.

Dimensions d'encastrement: 102 mm x 283 mm

Profondeur: 440 mm

Dépassement: ± 110 mm

Découpe: voir le site: <http://the-sbox.com>

Exécution

Code

Prix,€

Couvercle/manchon

(B) (FR) d'encastrement laqué

(NL) (D) (L) inox-look

6339-0010

449,00

6339-0020

449,00



S-BOX

Rayonnage à épices S-Box

Un rayonnage à épices à 2 niveaux comprenant 10 petits pots à épices.

Dimensions d'encastrement: 102 mm x 412 mm

Profondeur: 700 mm

Dépassement: ± 230 mm

Découpe: voir le site: <http://the-sbox.com>

Couvercle/manchon

d'encastrement laqué

inox-look

6339-0100

449,00



S-BOX

Bloc à couteaux S-Box

Une manière simple et sûre pour le rangement des couteaux (sans les couteaux).

Dimensions d'encastrement: 102 mm x 412 mm

Profondeur: 700 mm

Dépassement: ± 210 mm

Découpe: voir le site: <http://the-sbox.com>

Couvercle/manchon

d'encastrement laqué

inox-look

6339-0200

449,00

OPTIONS D'UTILISATION

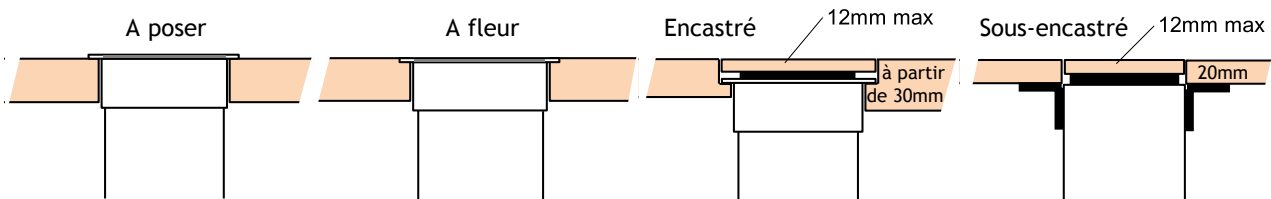



PRISES DE COURANT	Exécution	Code	Prix,€
BACKFLIP	inox		
	(B) (FR)	6341-8600	195,00
	(NL) (D) (L)	6341-8601	195,00

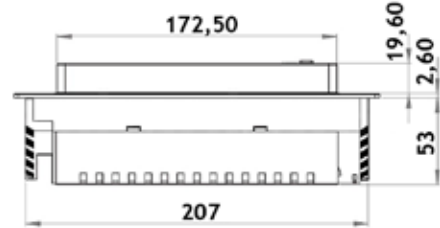
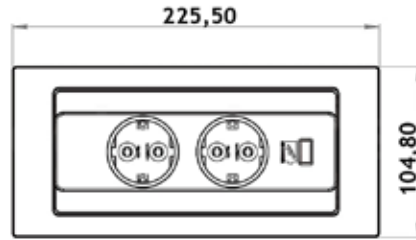

Le Backflip est un module à encastrer pourvu de 2 prises de courant et d'un chargeur USB. Avec une pression sur la paque, ce module à encastrer tourne de 180°. Le Backflip est aussi étanche. Grâce à sa hauteur d'encastrement limitée, il peut être installé au dessus d'un tiroir intégré. Les modules sont pourvus d'un câble de raccordement de 2,5 m avec fiche (non montée).



PRISES DE COURANT			
V-PORT			
3 prises de courant	inox		
	(B) (FR)	6341-8300	175,00
	(NL) (D) (L)	6341-8301	175,00
2 prises de courant + chargeur USB	inox		
	(B) (FR)	6341-8310	199,00
	(NL) (D) (L)	6341-8311	199,00

Module prises de courant Evoline V-Port de coin. Avec 3 ou 2 prises de courant + chargeur USB.

Au moyen d'une pulsion légère , le V-Port descend automatiquement hors de son logement.

Dimensions (HxLxP): (hxbxdxd): 259,5 x 140 x 87 x 87 mm, Hauteur en position basse: ± 424,5 mm.

Pour l'installation dans un coin entre le plan de travail et une armoire haute ou une étagère.

Charge maximale 3.680 W. Câble de raccordement de 2.500 mm 16 A avec fiche (non montée).

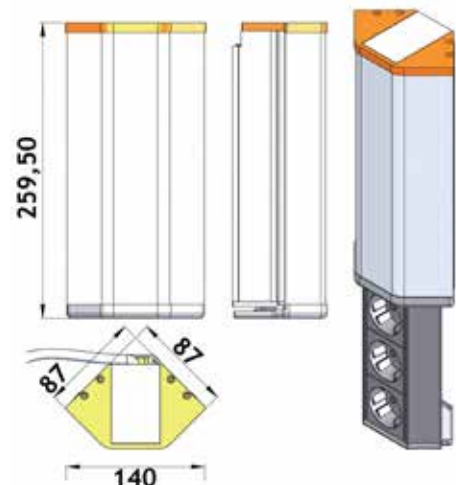

PRISES DE COURANT

EVOLine®



PRISES DE COURANT	Exécution	Code	Prix,€
SQUARE 80	inox		
	(B) (FR)	6341-9080	84,00
	(NL) (D) (L)	6341-9081	84,00

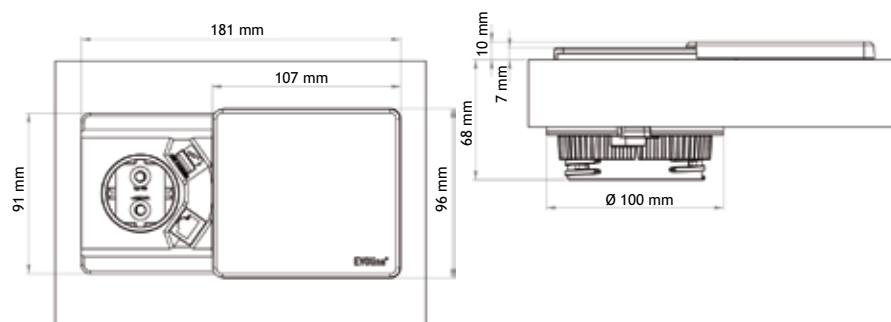

Square 80 est un module à encastrer pourvu d'une prise de courant et d'un chargeur USB. Dimension d'encastrement: \varnothing 80 mm. Prévu pour tablettes jusque 50 mm. Les modules sont pourvus d'un câble secteur de 3 m. Square 80 est pourvu d'un couvercle de fermeture, coulissant.

ACCESSOIRES



PRISES DE COURANT

TWIST

Exécution	Code	Prix _{h.c.}
<u>inox-look</u>		
(B) (FR)	6341-1000	110,00
(NL) (D) (L)	6341-1001	110,00
<u>noir</u>		
(B) (FR)	6341-1003	125,00
<u>blanc</u>		
(B) (FR)	6341-1007	125,00

2 prises. Couvercle de fermeture en métal. Câble d'alimentation 2,0 m avec embouts et fiche euro noire (à monter soi-même). Diamètre de forage: 105 mm

Vos avantages:

- Très faible profondeur de montage (40 mm).
- Conception compacte (HxP ca. 42,5 x 115 mm).
- Gestion des câbles encombrants.
- Installation rapide et facile.
- Lauréat du Red Dot Design Award 2012.

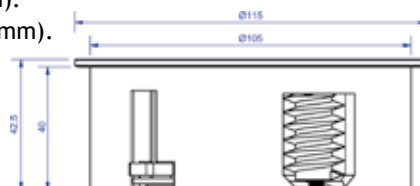

PRISES DE COURANT

Module multiprises	<u>2 prises de courant</u>	inox	6341-4000	123,00
	lxlh: 140 x 42 x 130 mm			
	<u>4 prises de courant</u>	inox	6341-4010	176,00
	lxlh: 136 x 86 x 126			

Module de 2 ou 4 prises en inox. Idéal pour îlot central. Se monte sur le plan de travail et est fixé par dessous au moyen d'un écrou M 22 et une rondelle. Livré avec câble de raccordement de 2 x 1,5m.



forage: 23 mm
épaisseur max.: 60 mm



PRISES DE COURANT

inox	6341-6900	78,00
(B) (FR)		

Prise de courant triple en inox pour montage dans les coins (aussi bien plan de travail/mur que armoire haute/mur)

Livré avec câble de raccordement de 3 m.

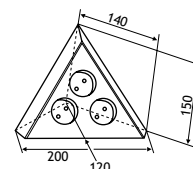

ACCESSOIRES



PRISES DE COURANT

Bloc de prises de courant à poser Deltabox Inset

Exécution

Code

Prix_€

(B) (FR)	6341-4100	115,00
(D) (NL) (L)	6341-4110	102,00

Module de 2 prises de courant dans un habillage en inox. Idéal pour îlot central. Se monte sur le plan de travail et se fixe par-dessous au moyen d'un écrou M22 et une rondelle. Livré avec câble de raccordement de 2 m.

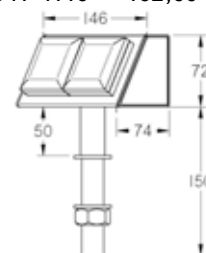

PRISES DE COURANT

Bloc de prises de courant à poser Deltabox

(B) (FR)	6341-4120	77,00
(D) (NL) (L)	6341-4130	77,00

Module de 2 prises de courant dans un habillage en inox. Livré avec câble de raccordement de 2 m.

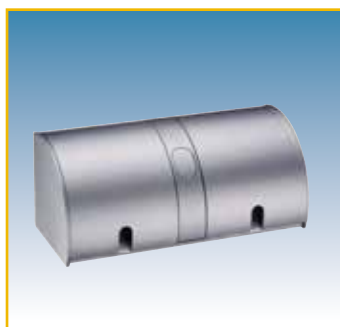
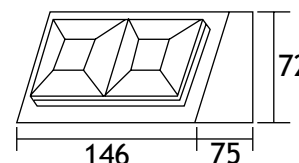

PRISES DE COURANT

Bloc de prises de courant à poser Flapbox

(B) (FR)	6341-4300	115,00
(D) (NL) (L)	6341-4310	108,00

Module de 2 prises de courant dans un habillage en inox. Livré avec câble de raccordement de 2 m.

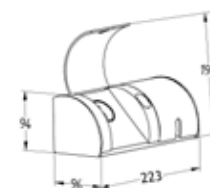

PRISES DE COURANT

Bloc de prises de courant à encastrer Klappo

(B) (FR)	6341-4200	69,00
(D) (NL) (L)	6341-4210	59,00

Module de 2 prises de courant dans un habillage en inox. Se place sur la face avant d'un tiroir. Livré avec câble de raccordement de 3 m.

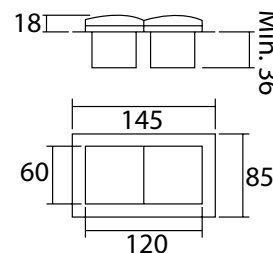

PRISES DE COURANT

Bloc de prises de courant à poser Nook

(B) (FR)	6341-4400	129,00
(D) (NL) (L)	6341-4410	129,00

Module de 4 prises de courant dans un habillage en inox. Se placer dans un angle. Livré avec câble de raccordement de 2 m.

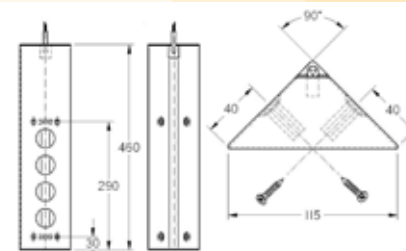

Prix particulier, TVA et recupel comprises.

Sous réserve de changement de prix et modèle.

ACCESSOIRES



PRISES DE COURANT

Prise multiple télescopique

Module de 4 prises. Placement horizontal ou vertical.

Vertical: dans le coin entre le plan de travail et l'étagère.

Horizontal: p. ex. dans une armoire à volet pour les appareils ménagers. S'intègre toujours parfaitement grâce à la partie télescopique.

Livrée avec câble de raccordement de 2 m.

Exécution

inox

(B) (FR)
(D) (NL) (L)

Code

6341-1046

6341-1047

Prix,€

101,00

87,00

alu

(B) (FR)
(D) (NL) (L)

6341-1646

6341-1647

107,00

87,00

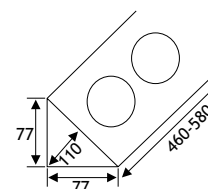

PRISES DE COURANT

Prise multiple avec éclairage

Module de 4 prises et 1 lampe économique Micro Lynx 7 W avec interrupteur. Se place horizontalement, p. ex., dans une armoire à volet pour appareils ménagers, d'une largeur C 60 cm, avec côtés de 16 mm. Livrée avec câble de raccordement de 2 m.

inox

(B) (FR)
(D) (NL) (L)

6341-2056

6341-2057

138,00

106,00

alu

(B) (FR)
(D) (NL) (L)

6341-2656

6341-2657

113,00

109,00

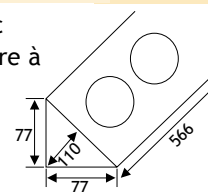

PRISES DE COURANT

Prise multiple mini

Module de 4 prises. Se place horizontalement, p. ex., dans une armoire à volet pour les appareils ménagers ou en dessous d'un meuble haut. Trouve toujours sa place, indépendamment de la largeur de l'armoire. Livrée avec câble de raccordement de 2 m.

inox

(B) (FR)
(D) (NL) (L)

6341-3032

6341-3033

95,00

80,00

alu

(B) (FR)
(D) (NL) (L)

6341-3632

6341-3633

95,00

80,00

